



СИСТЕМЫ КОНДИЦИОНИРОВАНИЯ

BT

MASTER INVERTER

EXCLUSIVE
PRO
LIMITED
EDITION

the **B**est **T**echnologies
FOR YOUR COMFORT

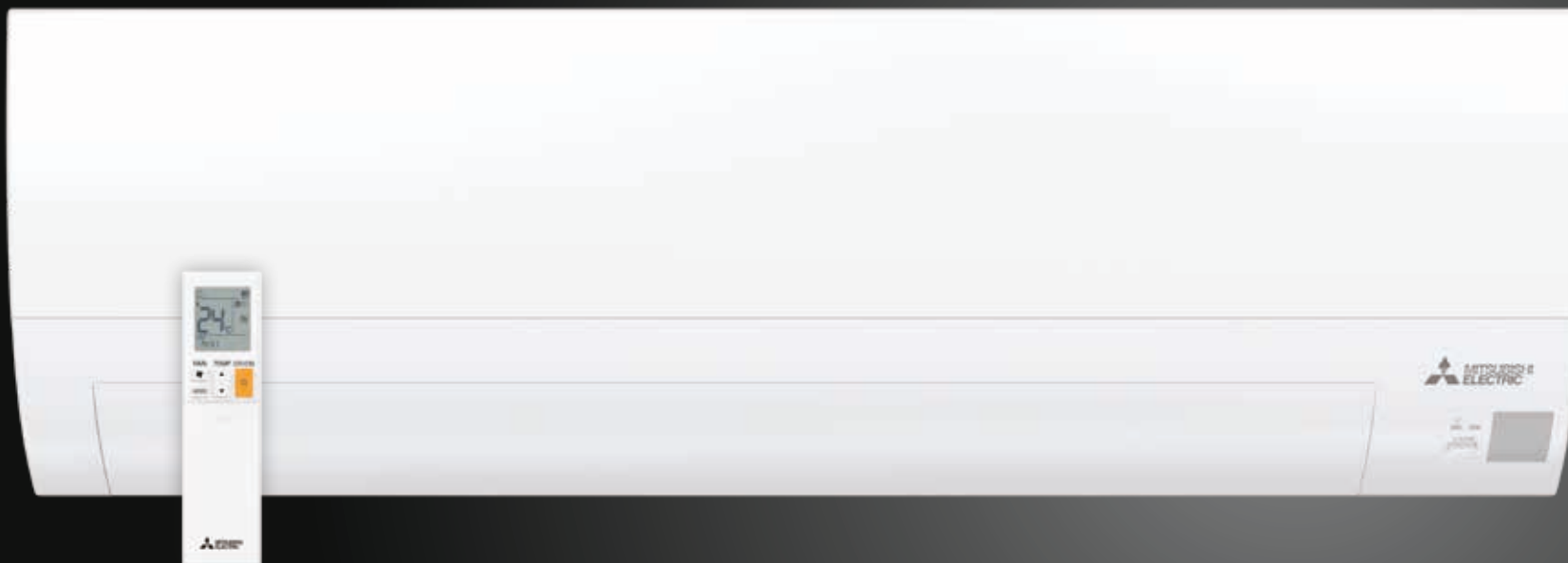

R32



BT MASTER INVERTER
на YouTube



Премиальные комфорт
и технические характеристики

В БАЗОВОЙ КОМПЛЕКТАЦИИ

BT

EXCLUSIVE
PRO
LIMITED
EDITION

BT

MASTER INVERTER

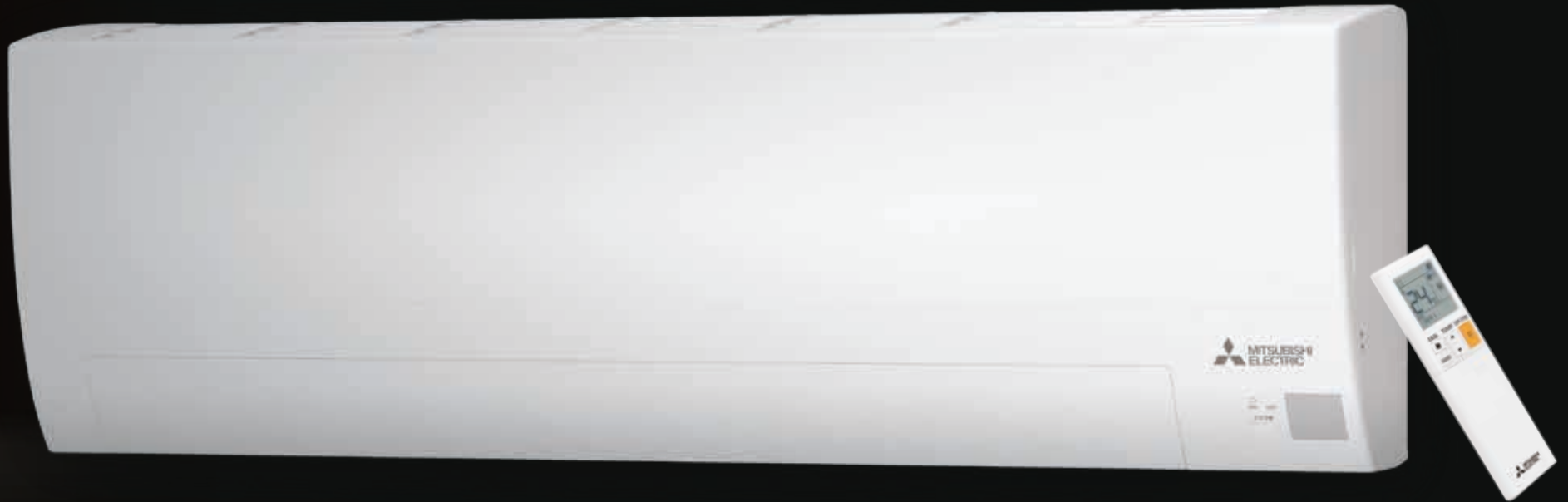

the **B**est **T**echnologies
FOR YOUR COMFORT

Все преимущества инверторных технологий Mitsubishi Electric



- Самый низкий уровень шума — от 19 дБ(А).
- Уникальные показатели сезонной эффективности (SEER) >A++.
- В каждом внутреннем блоке установлен полноразмерный 3D-фильтр для очистки воздуха.
- Японский антиаллергенный энзимный фильтр в комплекте.

- Ярко-белый цвет декоративных панелей идеально сочетается с цветовой гаммой любого интерьера.
- Благодаря режиму качания горизонтальной заслонки поток воздуха распределяется равномерно по всему помещению.
- Функция экономичного охлаждения Econo Cool позволяет снизить энергопотребление на 20% благодаря особому алгоритму работы, который вычисляется микропроцессором.
- По мере приближения к целевой температуре режим автоматического выбора скорости вентилятора снизит скорость и шум вентилятора внутреннего блока.

- Встроенный 24-часовой таймер автоматического включения или выключения.
- Режим I SAVE позволяет сохранить 2 набора настроек: целевая температура, скорость вентилятора и направление воздушного потока.
- Благодаря автоматическому режиму работы система выбирает режим (охлаждение или обогрев) в зависимости от разности между целевой температурой и температурой воздуха в помещении.
- В режиме «Дежурное отопление» целевая температура в режиме нагрева воздуха может быть установлена в диапазоне от +10 °C до +28 °C.
- Функция «Ночной режим» активируется с пульта управления. При этом снижается яркость светодиодных индикаторов на внутреннем блоке, отключаются подтверждающие звуковые сигналы, а также ограничивается частота вращения компрессора для снижения шума наружного блока в ночное время.
- Автоматическое возобновление работы кондиционера в случае сбоя электропитания.
- В случае неисправности код ошибки отображается на пульте управления и заносится в память.

Пульт бизнес-класса

Стильный, информативный и интуитивно понятный пульт управления с большим дисплеем. Усовершенствованный дизайн и эргономичность.



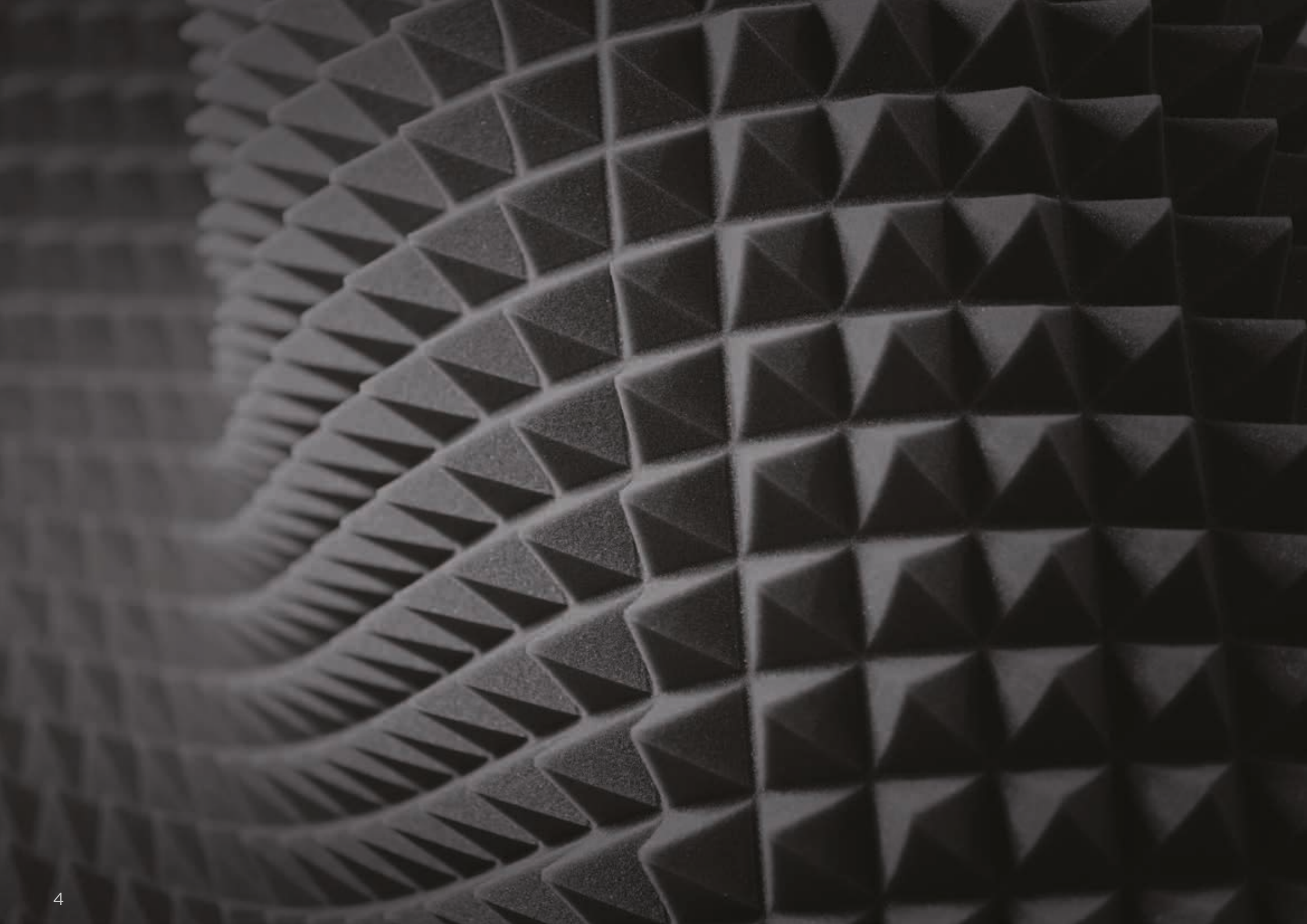

Доступный инвертор: комфорт использования как у премиального!

Самый низкий уровень шума — от 19 дБ(А).
Тише шума падающих листьев.

Тихий, едва уловимый звук работы внутреннего блока — одно из главных преимуществ этой серии сплит-систем. Отличный вариант для установки в детской комнате, спальне или в любом другом помещении, требующем максимальной тишины и комфорта.

Почти неслышимая работа кондиционера обеспечивается благодаря особенностям конструкции и точности изготовления подвижных частей компонентов.

19 дБ(А)

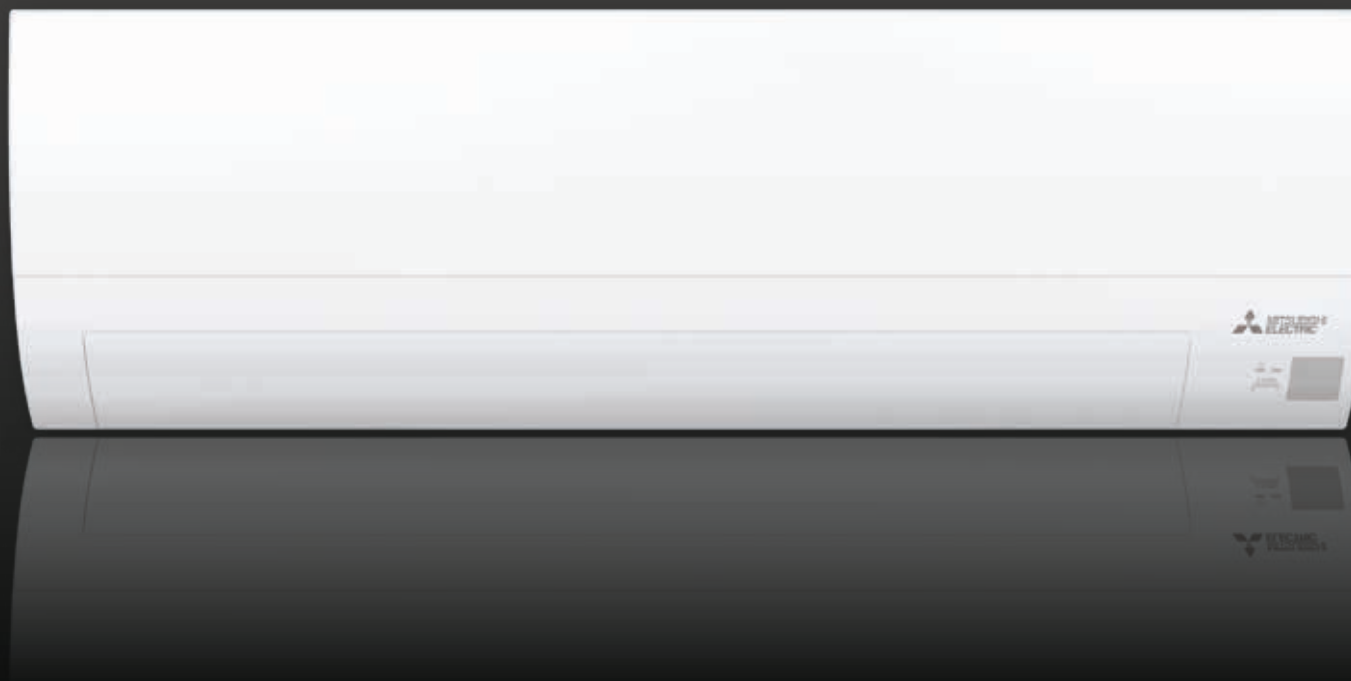

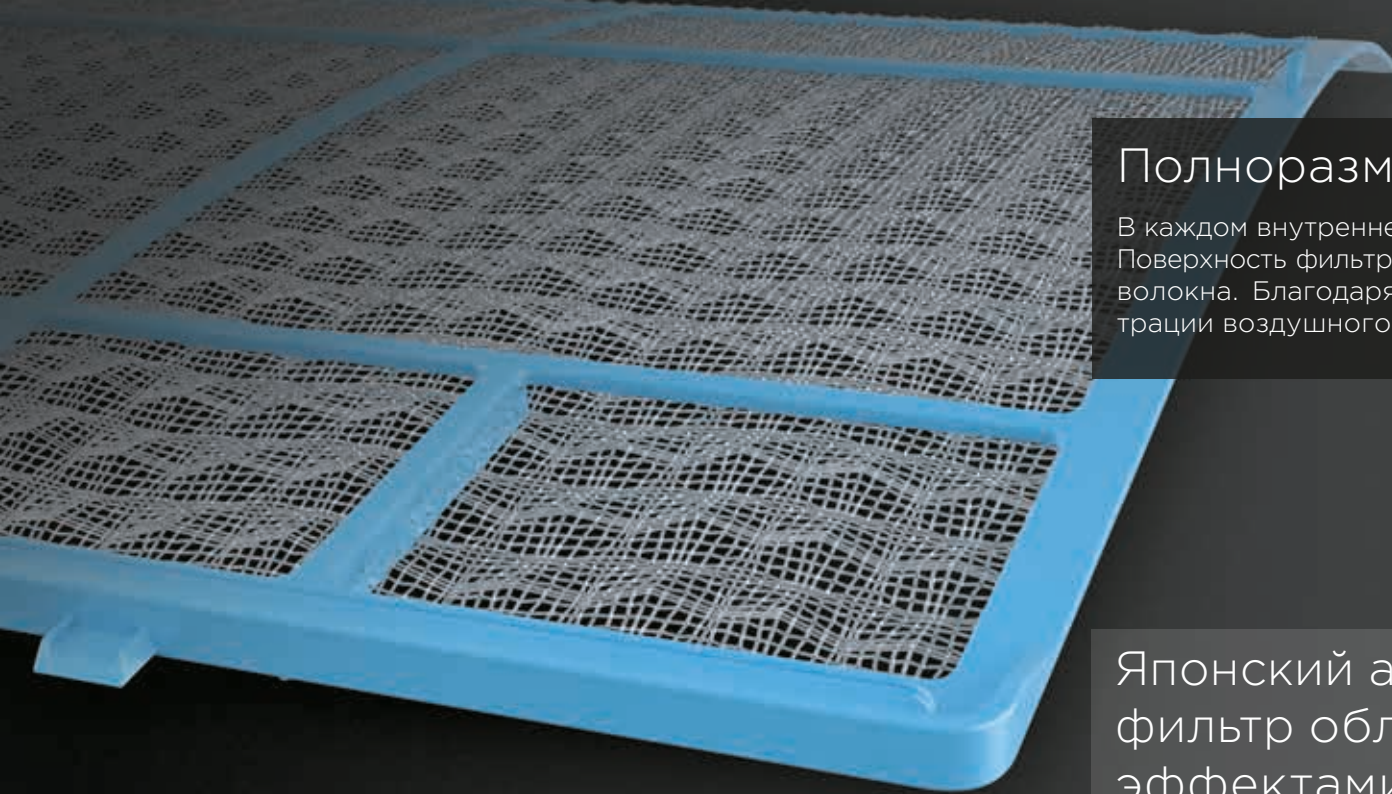

Полноразмерный воздушный 3D-фильтр

В каждом внутреннем блоке установлен 3D-фильтр для очистки воздуха. Поверхность фильтра увеличена за счет объемной 3D-структуры сетчатого волокна. Благодаря этому значительно усилена эффективность фильтрации воздушного потока.

Японский антиаллергенный энзимный фильтр обладает тремя специальными эффектами:

Эффект ферментов | 1

Эффективен против аллергенов

Ферментный (энзимный) механизм позволяет разрушать аллергены, содержащиеся в воздухе. Фермент, нанесенный на поверхность фильтра, специфически связывается с белковой молекулой аллергена. Это вызывает химическую реакцию разрушения связи между атомами серы S-S*.

Денатурированный белок-аллерген не способен вызвать иммунный ответ и аллергическую реакцию в организме человека.

Эффективность энзимного механизма подтверждена университетом Шиншу в Японии.

* Молекулы белков-аллергенов (например, микроскопических клещей и продуктов их жизнедеятельности) имеют связь между атомами серы (S).

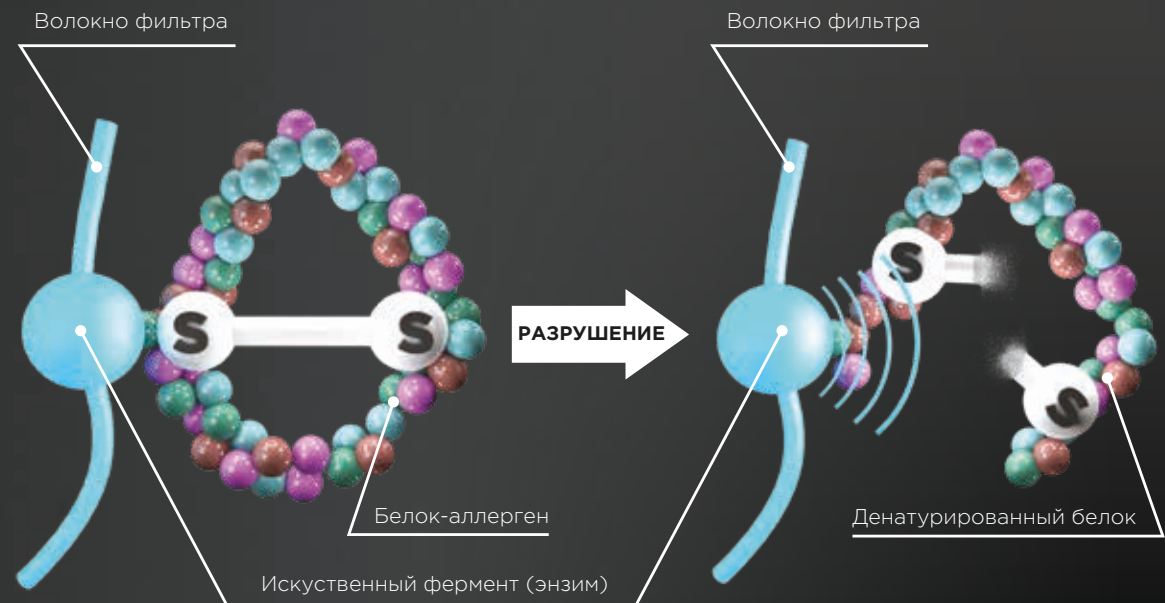



Электростатический эффект | 2

Улавливает такие частицы, как пыль, аллергены и бактерии

Поверхность фильтра очистки воздуха с ионами серебра постоянно поляризуется. Благодаря этому фильтр задерживает положительно и отрицательно заряженные частицы, а также частицы диэлектриков.

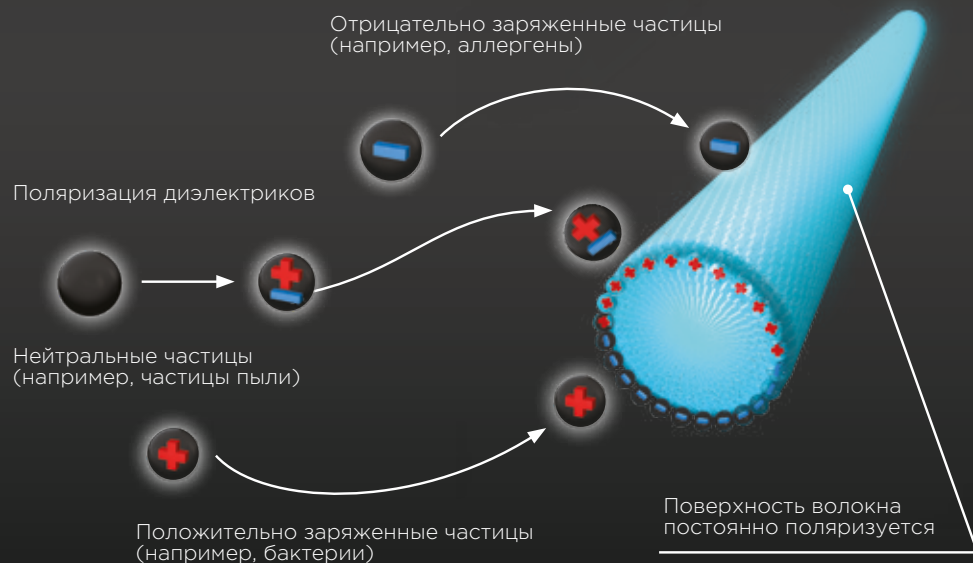

Для поддержания эффективности рекомендуется замена фильтра 1 раз в год.

Эффект ионов серебра | 3

Уменьшает количество бактерий

В цеолит — основу фильтра — встроены мельчайшие частицы серебра. Ионы закрепляются на поверхности бактериальной клетки и нарушают её функции (например, деление), обеспечивая бактериостатический эффект.

Если ионы серебра проникают через клеточную мембрану патогенной бактериальной клетки, они нарушают ее метаболизм, в результате чего вредоносная клетка гибнет.

Эффективность бактерицидной обработки воздуха протестировал и подтвердил японский институт BOKEN Quality Evaluation Institute.

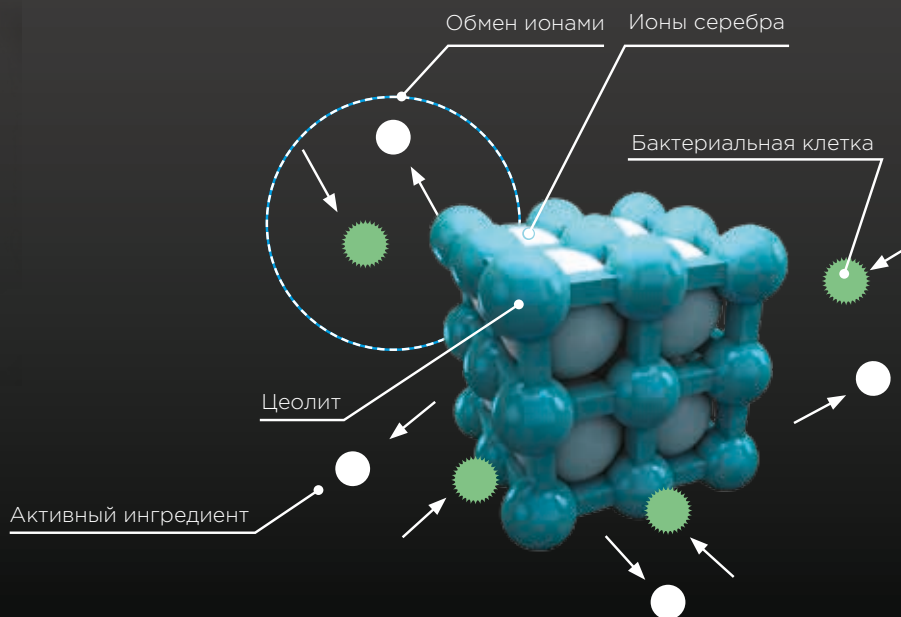



Уникальные показатели энергоэффективности

Сезонная энергоэффективность (SEER) >A++.

Беспрецедентно высокий уровень энергоэффективности для этого ценового сегмента. Благодаря этому каждая сплит-система данной серии — качественно новый продукт для требовательного пользователя.

SEER

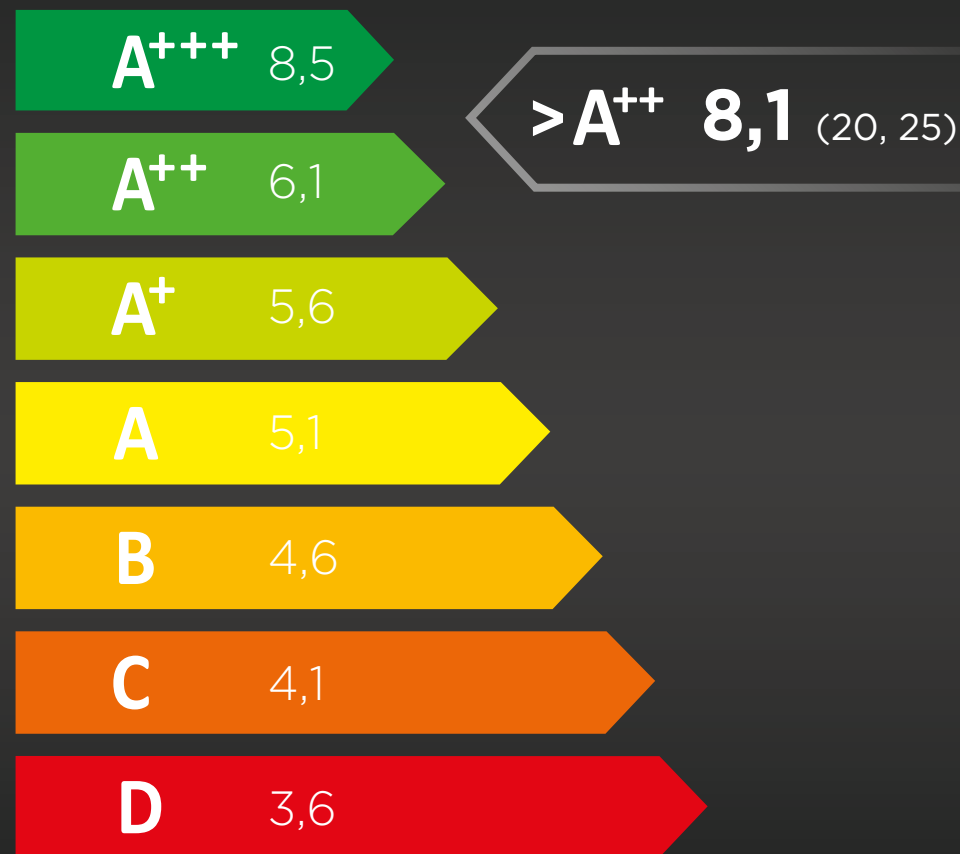

Всегда чистая лицевая панель

Лицевая панель всегда остается чистой благодаря отсутствию забора воздуха спереди.



Wi-Fi внутри

BT

EXCLUSIVE
PRO
LIMITED
EDITION



Внутренние блоки серии BT подготовлены для управления через Wi-Fi. Wi-Fi-модуль устанавливается в специально отведенное место внутри корпуса.





Всегда 3 года гарантии

Гарантия от поставщика на всю серию — 3 года!

Благодаря стремлению к совершенству — высочайшему уровню качества и использованию самых современных технологий — срок гарантии на все сплит-системы данной серии увеличен втрое.

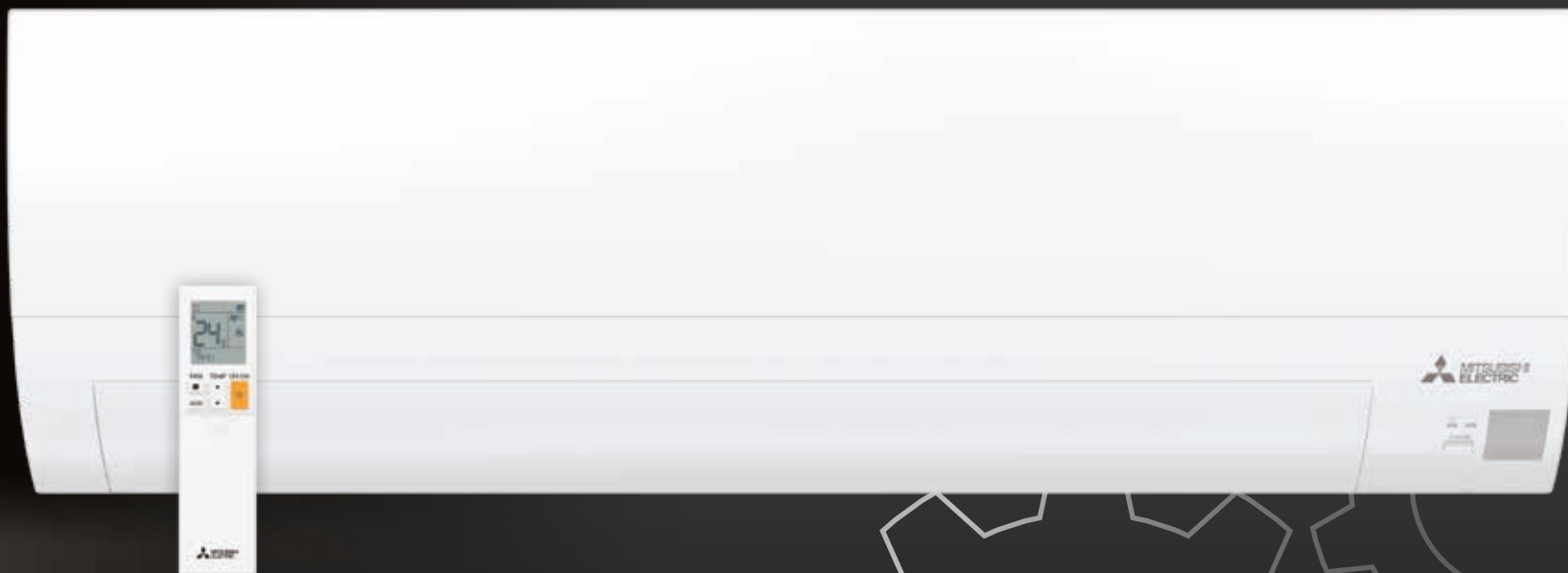



1 - Измерения производительности проводились согласно ISO 5151.

2 - Измерения звуковых характеристик проводились в БЭЖ согласно ISO 3744:2010.

3 - При интенсивной эксплуатации в режиме нагрева при отрицательной температуре наружного воздуха рекомендуется устанавливать в поддон наружного блока электрический нагреватель для предотвращения замерзания конденсата.

Технические характеристики

Сплит-системы серии BT INVERTER (охлаждение—нагрев)

Внутренний блок (ВБ)			MSZ-BT20VG с ЭНЗИМ-фильтром	MSZ-BT25VG с ЭНЗИМ-фильтром	MSZ-BT35VG с ЭНЗИМ-фильтром	MSZ-BT50VG с ЭНЗИМ-фильтром
Наружный блок (НБ)			MUZ-BT20VG	MUZ-BT25VG	MUZ-BT35VG	MUZ-BT50VG
Электропитание			220-240 В, 1 фаза, 50 Гц			
Охлаждение	Производительность ¹ (мин.-макс.)	кВт	2,0 (0,5 - 2,9)	2,5 (0,5 - 3,0)	3,5 (0,9 - 3,5)	5,0 (1,3 - 5,0)
	Потребляемая мощность	кВт	0,45	0,70	1,24	2,05
	Сезонная энергоэффективность SEER		8,1 (A++)	8,1 (A++)	6,8 (A++)	6,6 (A++)
	Уровень звукового давления ВБ ²	дБ(А)	19-22-30-37-43	19-22-30-37-43	19-22-31-38-46	29-33-36-40-46
	Уровень звуковой мощности ВБ ²	дБ(А)	57	57	60	60
	Уровень звукового давления НБ ²	дБ(А)	50	50	52	50
	Уровень звуковой мощности НБ ²	дБ(А)	63	63	64	64
Расход воздуха ВБ	м ³ /ч	252-654	252-654	252-792	378-792	
Нагрев	Производительность ¹ (мин.- макс.)	кВт	2,5 (0,7- 3,2)	3,15 (0,7-3,5)	3,6 (0,9 - 4,1)	5,4 (1,4 - 6,5)
	Потребляемая мощность	кВт	0,55	0,75	0,93	1,55
	Сезонная энергоэффективность SCOP		4,3 (A+)	4,6 (A++)	4,6 (A++)	4,4 (A+)
	Уровень звукового давления ВБ ²	дБ(А)	20-23-30-37-43	20-23-30-37-43	20-23-30-37-44	29-33-38-43-48
	Уровень звукового давления НБ ²	дБ(А)	50	50	52	51
	Расход воздуха ВБ	м ³ /ч	252-714	252-714	252-714	360-846
Максимальный рабочий ток		А	5,6	7,0	7,0	10,0
Диаметр труб	жидкость	мм (дюйм)	6,35 (1/4)			
	газ	мм (дюйм)	9,52 (3/8)			12,7 (1/2)
Фреоновый провод между блоками	длина	м	20	20	20	20
	перепад высот	м	12	12	12	12
Гарантированный диапазон наружных температур	охлаждение		-10 ~ +46°C по сухому термометру			
	нагрев		-15 ~ +24°C по влажному термометру ³			
Завод (страна)			MITSUBISHI ELECTRIC CONSUMER PRODUCTS (THAILAND) CO., LTD (Таиланд)			
Внутренний блок	Потребляемая мощность	Вт	24	24	31	37
	Размеры ШхГхВ	мм	838x235x280			
	Вес	кг	9,0	9,0	9,0	9,0
Наружный блок	Размеры ШхГхВ	мм	699x249x538			800x285x550
	Вес	кг	23	24	24	35

Размеры

Внутренние блоки
MSZ-BT20VG, MSZ-BT25VG, MSZ-BT35VG, MSZ-BT50VG

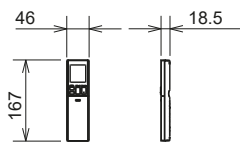
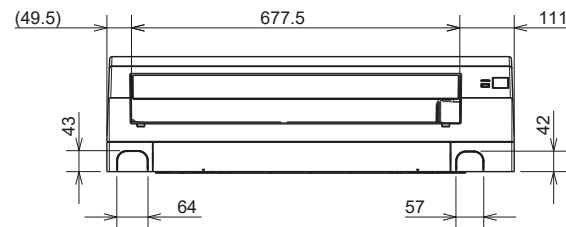
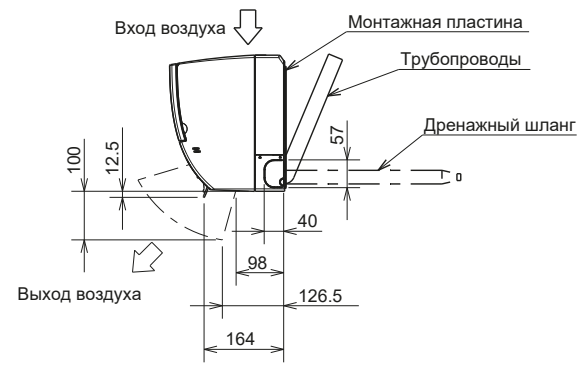
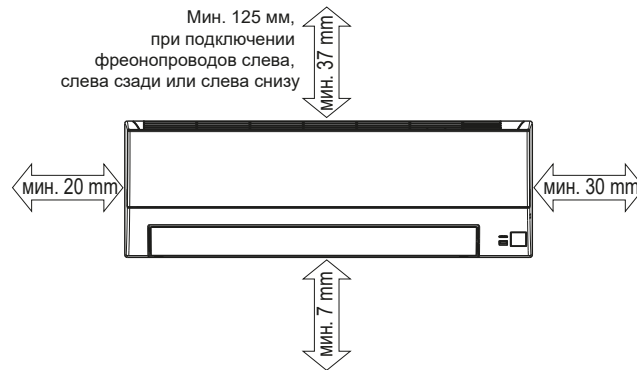
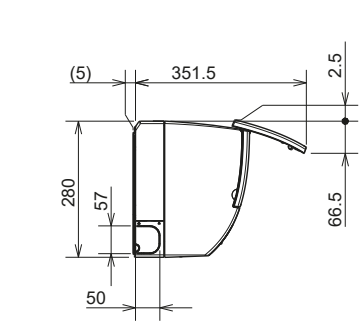
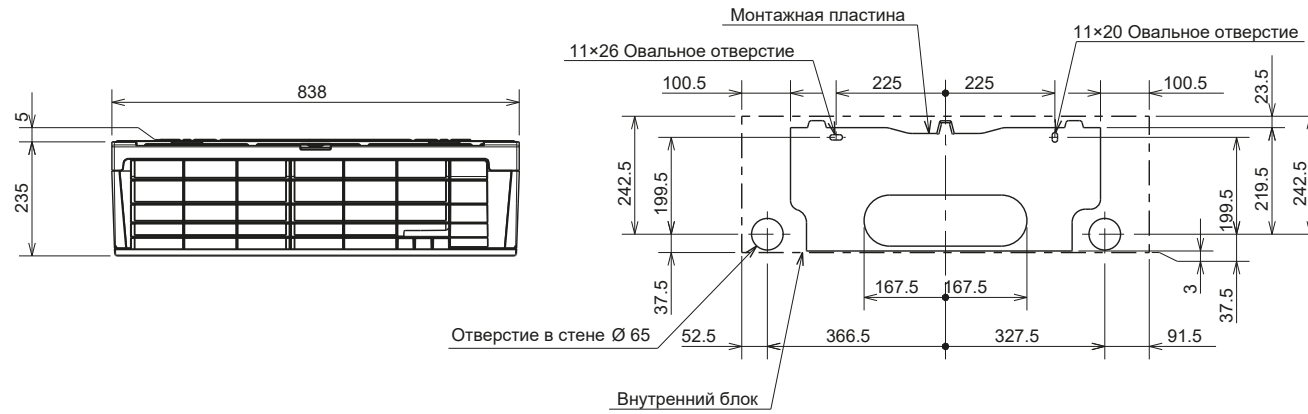

Параметр	MSZ-BT20/25/35VG	MSZ-BT50VG
Фреоновод		
Изоляция	Ø37 (наружный диаметр)	Ø37 (наружный диаметр)
Жидкость	Ø6,35-0,39 м (вальцовка Ø6,35)	Ø6,35-0,39 м (вальцовка Ø6,35)
Газ	Ø9,52-0,34 м (вальцовка Ø9,52)	Ø9,52-0,34 м (вальцовка Ø12,7)
Дренажный шланг		
Изоляция	Ø29	Ø29
Наружный диаметр штуцера	Ø16	Ø16

Размеры

Внешние блоки
MUZ-BT20VG, MUZ-BT25VG, MUZ-BT35VG, MUZ-BT50VG

MUZ-BT20VG



MUZ-BT25VG, MUZ-BT35VG

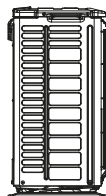

MUZ-BT50VG

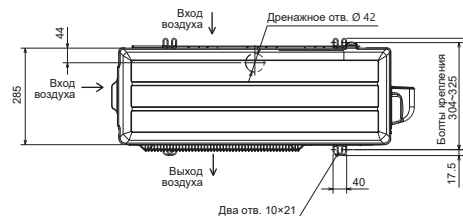

MUZ-BT20VG, MUZ-BT25VG, MUZ-BT35VG

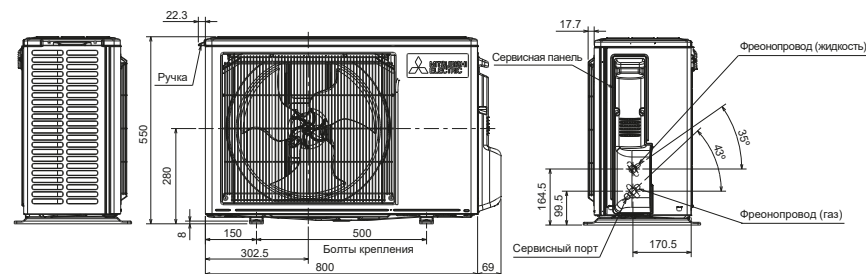
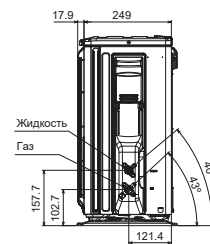
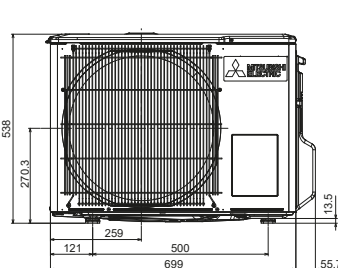
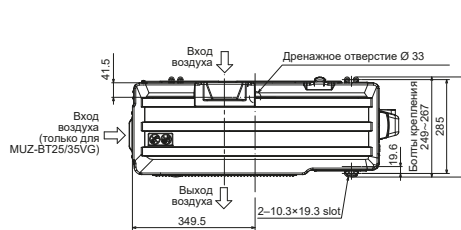

Пространство для установки

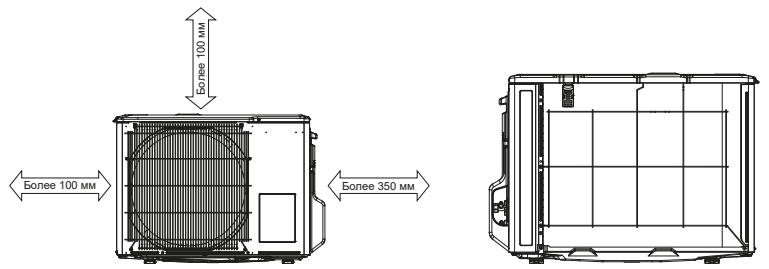

Если блок устанавливается на раме, то её высота должна в 2 раза превышать максимальную высоту снежного покрова



Пространство для установки

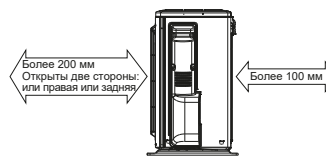
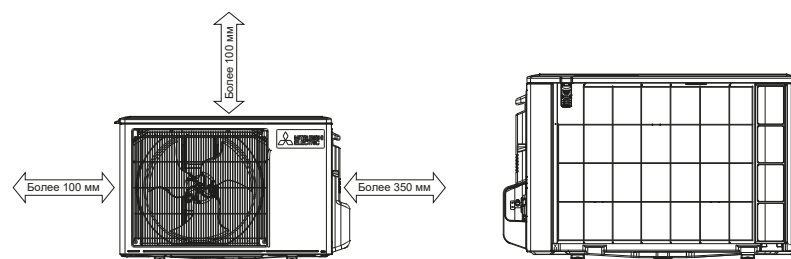

Параметр	MUZ-BT20/25/35VG	MUZ-BT50VG
Фреонпровод		
Жидкость	вальцовка 6,35 (1/4")	вальцовка 6,35 (1/4")
Газ	вальцовка 9,52 (3/8")	вальцовка 12,7 (2/1")

Mitsubishi Electric стала лауреатом Премии
«Марка №1 в России — 2019» в номинации «Кондиционеры».



for a greener tomorrow





Специальная лимитированная серия инверторных сплит-систем BT MASTER INVERTER R32

Преимущества серии: инверторные технологии, обеспечивающие быстрый выход на режим, высокая сезонная энергоэффективность класса **A++**, низкий уровень шума от **19 дБ(А)** и традиционное качество Mitsubishi Electric, подтвержденное международными сертификатами, включая сертификат EUROVENT.

Хладагент R32 оказывает меньшее воздействие на окружающую среду и обеспечивает повышенную энергоэффективность.

В комплект поставки входит **японский антиаллергенный энзимный фильтр тонкой очистки**. Это специальная разработка Mitsubishi Electric для очищения воздуха от наиболее распространенных аллергенов. Принцип работы основан на воздействии искусственного фермента энзима на соединения частиц аллергенов. Фермент, нанесенный на волокна фильтра, вступает в реакцию со структурными частицами аллергенов и эффективно их разрушает.



Все кондиционеры похожи внешне,
но некоторые более надежны...

BT

EXCLUSIVE
PRO
LIMITED
EDITION

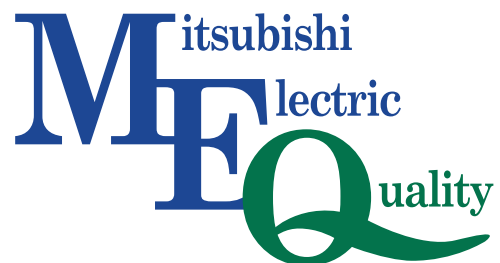

for a greener tomorrow

Качество Mitsubishi Electric

Система качества Mitsubishi Electric, обеспечивающая весь жизненный цикл продукции, а также соответствие самого оборудования различным стандартам и нормам, подтверждена независимыми организациями международного, европейского и национального уровня.

Но компания Mitsubishi Electric производит оборудование, превосходящее по своим параметрам требования самых строгих стандартов. Компания в добровольном порядке доказала это путем проведения ряда специальных испытаний товара, входящих в программу MEQ — Mitsubishi Electric Quality. Среди них работа с имитацией загрязненных фильтров и теплообменников, проверка на коррозионную стойкость в солевом душе, продолжительная работа наружного блока при температуре воздуха, превышающей максимально допустимую, а также проверка прочности внешних блоков в условиях сильных воздушных потоков — имитации сильных ветров (эксперимент «Тайфун»).

Программа Eco Changes отражает приверженность Mitsubishi Electric идее рационального природопользования и стремление компании сделать будущее экологически чистым благодаря новейшим технологиям и производственному ноу-хау. Используя различные технологические решения в создании продукции для использования в быту, промышленности и социальной сфере, компания нацелена на создание устойчивого, экологически чистого общества. Дополняя слоган компании Changes for the better («Перемены к лучшему»), отражающий постоянное стремление компании совершенствовать свою продукцию и услуги, слоган «Eco Changes — for a greener tomorrow» («Eco Changes — за зеленое завтра») представляет намерение Mitsubishi Electric в сотрудничестве со своими клиентами улучшить экологическую ситуацию во всем мире.



電機

Совершенство как точка опоры

На продукцию, дух которой — стремление ее создателей к совершенству во всем, можно спокойно опереться в собственном стремлении к совершенству. Уверенность в инструменте позволяет мастеру сосредоточиться на своем деле. Неважно, в чем оно заключается — в создании скоростных и экологически чистых транспортных систем на основе силовой электроники, организации производства с использованием оборудования индустриальной автоматики, демонстрации результатов деятельности компании с помощью проектора или создания атмосферы комфорта при помощи кондиционеров.

Высочайшее качество продукции Mitsubishi Electric само по себе является ее рекламой. Однако когда промышленные технологии и стандарты с легкостью меняют корпоративную прописку в глобальном масштабе, минимальный уровень брака перестает быть конкурентным преимуществом, превращаясь в условия выживания на рынке.

Наряду с качеством свой вклад в совершенство продукции Mitsubishi Electric вносит многолетний опыт менеджеров компании в организации эффективного производства, способность ее инженеров увидеть скрытые возможности технологических рывков в обыденных вещах, способность почувствовать будущие потребности потребителей и сформировать черты новых рынков.

Корпорация Mitsubishi Electric — один из основных глобальных производителей электроники и электронного оборудования, широко используемого в быту, промышленности и социальной сфере, готова служить ее клиентам в России и других странах СНГ надежной точкой опоры для их рывка вперед и продолжения самосовершенствования.



 **MITSUBISHI ELECTRIC**

О компании Mitsubishi Electric...



Ятаро Ивасаки

Более 125 лет назад Ятаро Ивасаки арендовал 3 парохода и основал компанию Tsukumo Shipping Co. В течение нескольких последующих лет компания успешно развивалась, и в 1874 г. ее название сменилось на Mitsubishi Steamship Co. К этому времени флот насчитывал уже 30 судов.

В 1890 г. президент компании Яносукэ Ивасаки выкупил у японского правительства заброшенный участок площадью 35 гектаров неподалеку от императорского дворца. В тот момент участок обошелся компании в сумму, эквивалентную сейчас 1 миллиарду долларов. В настоящее время этот район Маруноучи является одним из самых дорогих и престижных в Токио.

К концу XIX и началу XX в. в рамках холдинга Мицубиси появились новые направления, такие как: Mitsubishi Shipbuilding Co. (судоверфи), Mitsubishi Internal Combustion Engine Co. (двигатели внутреннего сгорания), Mitsubishi Oil Co. (нефтедобыча и переработка) и Mitsubishi Electric. Мицубиси превратилась в огромную фирму, которая принадлежала одной семье вплоть до окончания Второй мировой войны.

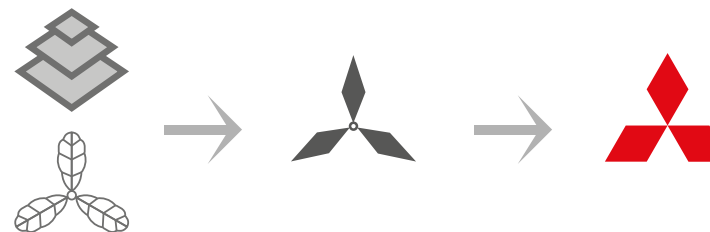

Всемирно известная торговая марка Mitsubishi возникла из слияния фамильных гербов Ятаро Ивасаки и его первого босса Яманоучи из клана Тоса.

«Мицу» означает «три»

«Хиси» означает «водяной каштан» или «алмаз».

После окончания войны в 1946 г. под давлением союзников компания Мицубиси была реорганизована. Вместо одной компании появилось 44 независимые фирмы. Некоторые из них имеют в своем названии слово «Мицубиси», например, Мицубиси банк, Мицубиси Моторс и Мицубиси Электрик. К другим относятся, например, широко известные Никон (производитель фототехники) и Кирин (производитель пива). Суммарный оборот всех этих компаний составляет 10% ВВП Японии.

Корпорация Мицубиси Электрик является основным производителем электронного и электротехнического оборудования в семействе Мицубиси. Продукция Мицубиси Электрик включает полупроводники и промышленную автоматику, космические спутники и мониторы, лифты и системы навигации, генераторы, системы кондиционирования и многое другое.

Офисы и заводы Мицубиси Электрик разбросаны по всему миру. А в 1997 г. в Москве открылось Московское Представительство корпорации.



me.com.ru

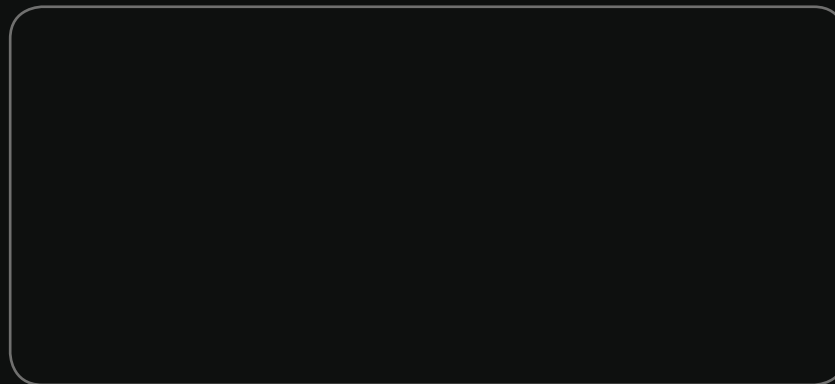

Информация, изложенная в данном каталоге, действительна на момент публикации.
Производитель оставляет за собой право изменять технические характеристики изделий с целью улучшения качества без уведомления покупателей.

2020