

USER'S MANUAL

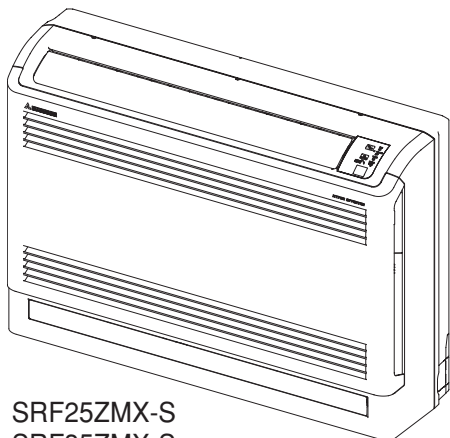

AIR-CONDITIONER

ENGLISH



SRF25ZMX-S
SRF35ZMX-S
SRF50ZMX-S

MANUEL DE L'UTILISATEUR

CLIMATISEUR

FRANÇAIS

ANWENDERHANDBUCH

KLIMAGERÄT

DEUTSCH

ISTRUZIONI PER L'USO

CONDIZIONATORE D'ARIA

ITALIANO

MANUAL DEL PROPIETARIO

ACONDICIONADOR DE AIRE

ESPAÑOL

GEBRUIKERSHANDLEIDING

AIRCONDITIONING

NEDERLANDS

MANUAL DO UTILIZADOR

APARELHO DE AR CONDICIONADO

PORTUGUÊS

ΟΔΗΓΙΕΣ ΧΡΗΣΗΣ

ΚΛΙΜΑΤΙΣΤΙΚΟ

ΕΛΛΗΝΙΚΑ

РУКОВОДСТВО ПО ЭКСПЛУАТАЦИИ

ΚΟΝΔΙΤΙΟΝΕΡ ΒΟΖΔУΧΑ

РУССКИЙ

KULLANIM KILAVUZU

SPLIT KLİMA

TÜRKÇE



This air conditioner complies with **EMC** Directive 2004/108/EC, LV Directive 2006/95/EC.

Este acondicionador de aire cumple con la directiva **EMC**: 2004/108/EC, LV Directiva 2006/95/EC.

Ce climatiseur est conforme à la Directive **EMC**: 2004/108/EC, LV Directive 2006/95/EC.

Deze airconditioner voldoet aan **EMC** Directive 2004/108/EC, LV Directive 2006/95/EC.

Dieses Klimagerät erfüllt die **EMC** Direktiven 2004/108/EC, LV Direktiven 2006/95/EC.

Este aparelho de ar condicionado está em conformidade com a Directiva **EMC** 2004/108/EC e a Directiva LV 2006/95/EC.

Questo condizionatore d'aria è conforme alla Direttiva **EMC**: 2004/108/EC, LV Direttiva 2006/95/EC.

Αυτό το κλιματιστικό είναι σύμφωνο με τις προδιαγραφές της Οδηγίας **EMC** 2004/108/ΕΚ και της Οδηγίας LV 2006/95/ΕΚ.

Благодарим Вас за покупку кондиционера воздуха MITSUBISHI HEAVY INDUSTRIES, LTD. Для обеспечения хорошей и долгой работы устройства, прежде чем пользоваться вашим кондиционером воздуха внимательно прочитайте настоящее руководство по эксплуатации и следуйте ему. Обращайтесь к данному руководству в случае возникновения вопросов в отношении эксплуатации или в случае любых отклонений в работе прибора.

Данный кондиционер воздуха предназначен для бытового использования.

Не допускайте выброса в атмосферу R410A: R410A является фторированным парниковым газом с потенциалом глобального потепления - ГПП (Global warming potential - GWP) = 1975 согласно Киотскому протоколу.



Ваш кондиционер воздуха может быть промаркирован таким символом. Это означает, что данный прибор относится к категории отходов электрического и электронного оборудования (маркировка WEEE выполнена в соответствии с директивой 2012/19/EU) и его не следует относить к категории бытовых отходов. Кондиционеры воздуха следует отправлять на соответствующие авторизованные предприятия для их повторного использования, утилизации и регенерации; не следует ликвидировать кондиционеры вместе с городскими бытовыми отходами. Для получения более подробной информации обратитесь к Дилеру по установке кондиционеров или местным органам власти.



Этот символ, напечатанный на батарейках, прилагаемых к кондиционеру, является информацией для конечных пользователей, согласно Директиве Евросоюза 2013/56/EU, статья 20, приложение II. Батареи по окончании срока службы должны быть утилизированы отдельно от общих бытовых отходов. Если химический символ напечатан ниже указанного выше символа, то этот химический символ означает, что батарейки содержат в определенной концентрации тяжелые металлы. Это будет обозначено как показано ниже:
Hg:ртуть(0,0005%) , Cd:кадмий(0,002%) , Pb:свинец(0,004%)
Пожалуйста, утилизируйте батарейки надлежащим образом в местной организации по вывозу отходов или в центре по переработке отходов.

Излучаемый каждым внутренним и наружным модулем уровень звукового давления составляет менее 70 дБ (А).



содержание

Меры предосторожности	258	Работа таймера OFF-TIMER (таймер выключения)	271
Названия отдельных частей и их функции	262	Работа таймера ON-TIMER (таймер включения)	272
Уход за пультом дистанционного управления	264	Одновременное использование таймеров SLEEP TIMER (таймер спящего режима) и таймера ON-TIMER (таймер включения) ...	272
Если пульт дистанционного управления не работает	264	Работа таймеров ON-TIMER + OFF-TIMER (таймер включения + таймер выключения)	273
Работа без пульта дистанционного управления	264	Работа таймера недельный таймер	274
Установка двух кондиционеров в одном помещении	265	Работа режимов HIGH POWER/ECONOMY (повышенная мощность/экономия)	278
Блокировка от детей	265	Работа в режиме NIGHT SETBACK (понижение температуры на ночь)	279
Использование пульта дистанционного управления	266	Работа в режиме SILENT (тихий режим) ...	279
Установка текущего времени	267	Работа режима SELF CLEAN (самоочистка)	280
Режим работы AUTO (автоматический)	267	Функция автоматического перезапуска	280
Регулирование температуры в режиме AUTO	268	Советы по эффективной эксплуатации	280
FAN SPEED (регулирование скорости вентилятора)	268	Выбор воздуховыпускного канала	281
Работа в режимах COOL (охлаждение) / HEAT (отопление) /DRY (высушивание) / FAN (вентиляция)	269	Уход за прибором	282
Условия эксплуатации кондиционера	269	Советы по установке кондиционера	284
Характеристики режима отопления HEAT	269	Возможные неисправности и способы их устранения	284
Регулирование направления воздушного потока	270	Примечание	285
Работа таймера SLEEP TIMER (таймер спящего режима)	271	Обратитесь к своему дилеру	286
		О многосоставном кондиционере воздуха	286
		Функция самодиагностики	287

РУССКИЙ



Меры предосторожности

- Перед началом эксплуатации системы для обеспечения ее правильной работы внимательно прочитайте данные “Меры предосторожности”.
- После прочтения данного руководства по эксплуатации, пожалуйста, держите его под рукой для справок. При передаче управления другому оператору обязательно предоставьте ему данное руководство.

 ПРЕДУПРЕЖДЕНИЕ	Неправильное использование может привести к драматическим последствиям, в том числе к смерти, тяжелым травмам и т.д.
 ОСТОРОЖНО	При определенных обстоятельствах могут представлять серьезную опасность.





Пожалуйста, тщательно соблюдайте данные меры предосторожности, так как они являются неременным условием вашей безопасности.

- Символы, которые часто встречаются в тексте руководства, имеют следующие значения:

	Строго воспрещается		Тщательно следуйте инструкциям		Обеспечьте правильное заземление
---	----------------------------	---	---------------------------------------	---	---

МЕРЫ ПРЕДОСТОРОЖНОСТИ ПРИ УСТАНОВКЕ

 ПРЕДУПРЕЖДЕНИЕ	
	<ul style="list-style-type: none"> • Система предназначена для домашнего использования. При использовании в неблагоприятной среде, например, в производственном помещении, данное устройство может работать неудовлетворительно.
	<ul style="list-style-type: none"> • Система должна быть установлена Вашим дилером или квалифицированным специалистом по установке. Не рекомендуется устанавливать систему самостоятельно, так как неправильное обращение может привести к утечке воды, поражению электрическим током или пожару.

 ОСТОРОЖНО	
	<ul style="list-style-type: none"> • Не устанавливайте устройство вблизи мест, где возможна утечка воспламеняющегося газа. Утечки газа могут вызвать пожар.
	<ul style="list-style-type: none"> • В зависимости от места установки, возможно, потребуется установка автоматического выключателя утечки на землю. Если вы не установите автоматический выключатель, вы можете получить поражение электрическим током. • Убедитесь в том, что дренажный шланг установлен правильно и вода вытекает вся без остатка. Невыполнение этого требования может привести к затоплению помещения и, в результате, намоканию мебели.
	<ul style="list-style-type: none"> • Убедитесь в том, что система заземлена надлежащим образом. Запрещается подсоединять кабели заземления к газовым и водопроводным трубам, громоотводам и кабелям заземления телефонной сети. Неправильная установка кабеля заземления может вызвать поражение электротоком.

■ МЕРЫ ПРЕДОСТОРОЖНОСТИ ПРИ ЭКСПЛУАТАЦИИ

⚠ ПРЕДУПРЕЖДЕНИЕ

	<ul style="list-style-type: none"> • Дети не должны играть с этим устройством. • Не подвергайте себя длительному воздействию холодного воздуха. Это может сказаться на Вашем физическом самочувствии и привести к заболеваниям. 	<ul style="list-style-type: none"> • Чистка и осуществляемый пользователем уход не должны выполняться детьми без присмотра. • Не вставляйте в решетку для входа воздуха какие-либо предметы. Это может вызвать травму, так как внутренний вентилятор вращается с большой скоростью.
	<ul style="list-style-type: none"> • Это устройство может использоваться детьми в возрасте от 8 лет и выше и лицами со сниженными физическими, сенсорными или ментальными возможностями или недостатком опыта и знаний, если они делают это под присмотром или получили инструкции, касающиеся безопасного использования устройства, и понимают связанные с этим опасности. • Храните пульт дистанционного управления в недоступном для детей месте. Несоблюдение этого условия может привести к тому, что дети могут проглотить батарейки, или к другим травмам. 	

⚠ ОСТОРОЖНО

	<ul style="list-style-type: none"> • Используйте только разрешенные к применению предохранители. Использование стального или медного провода вместо разрешенного к использованию предохранителя строго воспрещается, так как это может вызвать поломку или пожар. • Не прикасайтесь к переключателям мокрыми руками. Это может привести к поражению электротоком. • Не раскачивайтесь и не висите на внутреннем модуле. В случае падения внутреннего модуля вы можете пострадать. • Не ставьте аэрозоли с воспламеняющимися инсектицидами или краской рядом с вентилятором и не используйте их на системе. Это может вызвать пожар. • Запрещается ставить топливные устройства внутреннего сгорания, непосредственно под поток воздуха из кондиционера. Данное устройство может при этом работать неудовлетворительно. • Запрещается мыть кондиционер водой. Это может привести к поражению электротоком. • Систему следует использовать исключительно по ее прямому назначению, а не для иных целей, таких, 	<p>к примеру, как сохранение продуктов питания, растений или животных, точных устройств или произведений искусства. Система предназначена для использования исключительно в обычных жилых помещениях. Использование системы не по назначению может привести к порче продуктов питания и т.п.</p> <ul style="list-style-type: none"> • Не ставьте контейнеры с водой, например, цветочные вазы, на прибор. Попадание воды внутрь прибора может привести к повреждению электроизоляции и в результате вызвать поражение электротоком. • Не устанавливайте систему в таком месте, где поток воздуха из вентилятора будет направлен непосредственно на растения или животных. Это вредно для их здоровья. • Запрещается садиться на кондиционер и ставить на него любые предметы. При падении самого устройства или стоящих на нем предметов люди могут получить травмы. • После длительного периода эксплуатации время от времени проверяйте конструкцию крепления устройства. Если поломки вовремя не устранить, устройство может упасть и нанести травму.
--	--	--

⚠ ОСТОРОЖНО



- **Не прикасайтесь к алюминиевым лопастям теплообменника воздуха.**
Несоблюдение этого условия может привести к травме.
- **Не устанавливайте бытовые электроприборы или другие предметы домашнего обихода под внутренним или наружным модулем.**
Конденсат, вытекающий из устройства, может запачкать предметы и привести к несчастным случаям или поражению электрическим током.
- **Не используйте систему без установленного воздушного фильтра.**
Это может привести к неисправности системы вследствие засорения теплообменника.

- **Не выключайте электропитание сразу же после прекращения работы.**
Подождите хотя бы 5 минут, иначе может произойти утечка воды или поломка.
- **Не пытайтесь управлять системой при помощи главного выключателя электропитания.**
Это может привести к пожару или утечку воды. Кроме того, возможно неожиданное включение вентилятора, что может привести к травме.
- **Предохраняйте прибор от попадания жидкостей и не ставьте на него емкости с водой.**
Попадание воды внутрь прибора может привести к повреждению электроизоляции и в результате вызвать поражение электротоком.



- **Если данная система эксплуатируется вместе с устройством, работающим по принципу горения, необходимо регулярно вентилировать помещение.**
Недостаточная вентиляция может привести к несчастным случаям, связанным с нехваткой кислорода.
- **При чистке системы остановите устройство и выключите питание.**
Никогда не открывайте панель, пока внутренний вентилятор вращается.
- **Не располагайте предметы возле наружного прибора и не допускайте скопления листьев вокруг него.**
Если вокруг наружного устройства находятся предметы или листья, внутрь устройства могут проникнуть мелкие животные и соприкоснуться с электрическими деталями, что может привести к поломке, появлению дыма или пламени.
- **Для очистки внутренних частей внутреннего модуля обращайтесь к вашему дилеру. Не пытайтесь**

- сделать это самостоятельно.**
Использование непроверенного моющего средства или неправильный метод мытья могут привести к повреждению пластиковых частей устройства и вызвать утечку. Если моющее средство попадет на электрические части или двигатель устройства, это может вызвать повреждение, появление дыма или пламени.
- **Если вы слышите гром или если существует опасность молний, остановите устройство и выключите питание.**
Гроза может вызвать повреждение устройства.
- **Следите за тем, чтобы через воздуховыпускные отверстия во внутренний модуль не попадали никакие посторонние предметы.**
Это может повредить заслоночный механизм.
- **Если повредился шнур питания, обратитесь к вашему дилеру или квалифицированному инженеру.**
Если не заменить его, он может стать причиной аварии или пожара.

■ МЕРЫ ПРЕДОСТОРОЖНОСТИ ПРИ ПЕРЕМЕЩЕНИИ ИЛИ РЕМОНТЕ

 **ПРЕДУПРЕЖДЕНИЕ**



- **Не пытайтесь самостоятельно чинить или видоизменять устройство. Если требуется починить устройство, обращайтесь к дилеру.**
Самостоятельный ремонт или видоизменение устройства может привести к утечке воды, поражению электрическим током или пожару.



- **По вопросам ремонта системы обращайтесь к вашему дилеру.**
Неправильно выполненный ремонт может привести к поражению электротоком, пожару и т.д.
- **Если требуется переместить кондиционер в другое место, обратитесь к вашему дилеру или монтажнику по установке кондиционеров.**
Неправильно выполненная установка может вызвать утечку воды, поражение электротоком, пожар и т.д.
- **При появлении любых аномалий (запах гари и т.п.), остановите систему, выключите питание и обратитесь к вашему дилеру.**
Продолжение эксплуатации системы в аномальных условиях может в результате привести к поломке прибора, поражению электротоком, пожару и т.д.
- **Если кондиционер не охлаждает или не греет комнату, возможна утечка хладагента. Обратитесь к вашему дилеру.**
В случае необходимости добавления хладагента, получите у Вашего дилера надлежащие инструкции.
В случае соприкосновения хладагента с незащищенной кожей он может вызвать холодовую травму. При интенсивном вдыхании газообразного хладагента временно возможна недостаточность нервной функции, например, головокружение и головные боли, или же недостаточность функции сердца, например, временное нерегулярное сердцебиение и учащение сердцебиения. В случае непреднамеренной утечки хладагента из устройства с попаданием на тепловентилятор, нагреватель, горячие поверхности или другие источники тепла, возможно выделение вредных газов.

Названия отдельных частей и их функции

ВНУТРЕННИЙ ПРИБОР

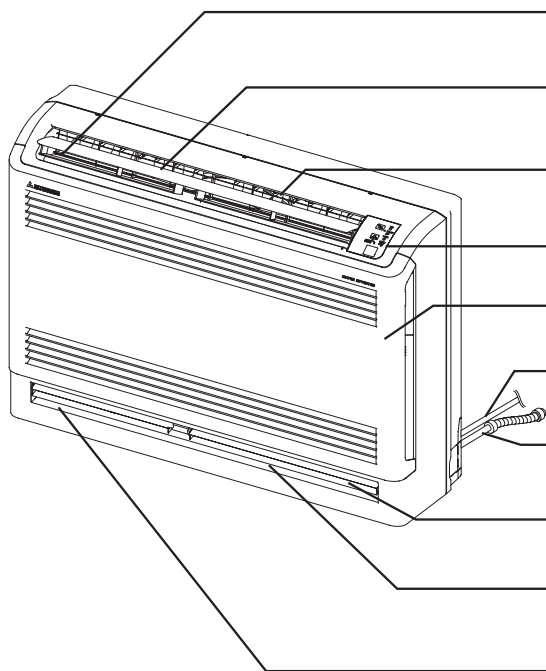

Верхнее воздуховыпускное отверстие

Отсюда выдувается воздух.

Заслонка регулирования воздушного потока вверх/вниз.

Стр. 270

Жалюзи регулирования направления воздушного потока влево/вправо

Стр. 270

Переключатель режима работы

Наружная панель воздухоприемника

Сюда поступает воздух из помещения.

Трубки хладагента и электропровода

Дренажный шланг

Для сливания воды из внутреннего модуля.

Заслонка регулирования воздушного потока вверх/вниз.

Жалюзи регулирования направления воздушного потока влево/вправо

Стр. 270

Нижнее воздуховыпускное отверстие

Отсюда выдувается воздух.

- Панель воздухоприемника снята.

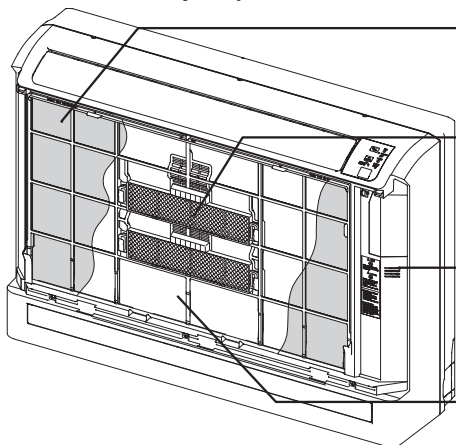

Воздушный фильтр

Очищает входящий воздух от пыли и грязи.

Стр. 282

Фильтр-воздухоочиститель

Стр. 283

Датчик температуры помещения

Теплообменник

НАРУЖНЫЙ МОДУЛЬ

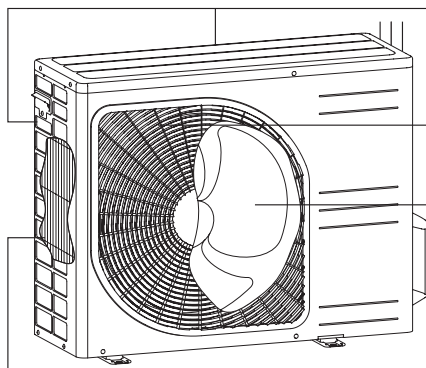

Вход воздуха

(на боковой и задней поверхностях)

Выход воздуха

Вентилятор наружного модуля

Теплообменник

Названия отдельных частей и их функции

Дисплей устройства

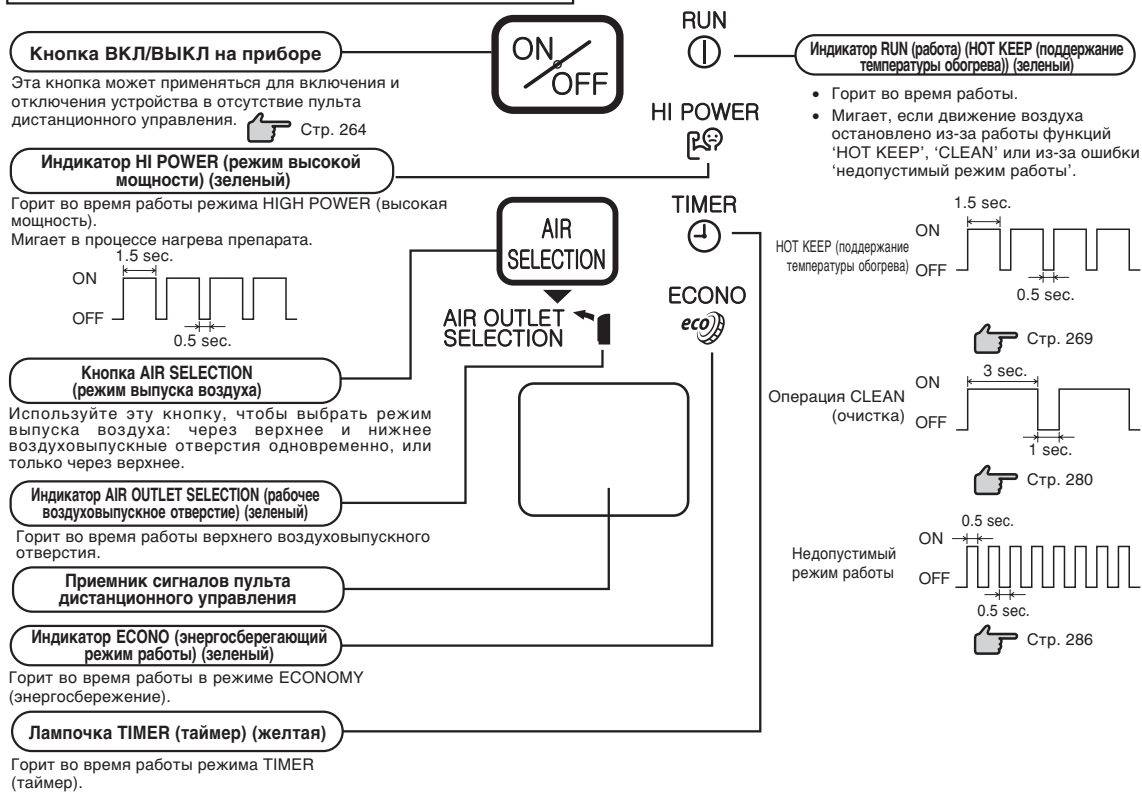

Принадлежности

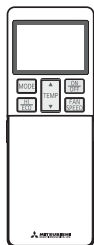

Пульт дистанционного управления

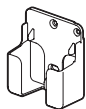

Крепление беспроводного пульта дистанционного управления

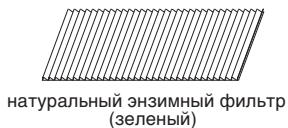

натуральный энзимный фильтр (зеленый)



Фотокаталитический, моющийся дезодорирующий фильтр (Оранжевый)



Батареи (R03 (AAA, Micro) ×2)



Шуруп (количество:2) (для крепления пульта дистанционного управления)

ПРИМЕЧАНИЕ

• Сигналы зуммера при приеме команд с пульта управления

При выборе заданной температуры (24°C), режима автоматической работы и автоматического направления потока воздуха зуммер подает два коротких сигнала.

При выключении кондиционера кнопкой ON/OFF (за исключением работы в режиме очистки), зуммер подает один короткий сигнал.

Эта функция полезна при эксплуатации кондиционера в темноте.

Направление воздушного потока

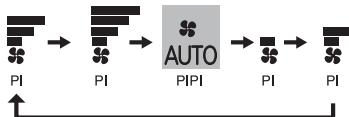

Установленная температура



Уход за пультом дистанционного управления

Замена батареек

Нижеописанные симптомы сигнализируют о том, что сели батарейки. Замените старые батарейки новыми.

- Не слышно тонального гудка при передаче сигнала.
- Дисплей становится темнее.

1 Снимите крышку и достаньте старые батарейки.

2 Вставьте новые батарейки. R03 (AAA, Micro)х2

Соблюдайте полярность (+ и -).

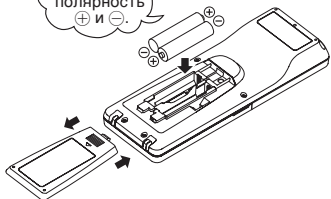

3 Закройте крышку.

4 Нажмите переключатель ACL (общий сброс) с помощью кончика шариковой ручки.

 Стр. 267

ПРИМЕЧАНИЕ

- Не используйте одновременно старые и новые батарейки.
- Удалите батарейки, если Вы не пользуетесь пультом дистанционного управления длительное время.
- Срок действия батареек, отвечающих стандартам JIS или IEC составляет 6 – 12 месяцев при нормальных условиях эксплуатации. При использовании батареек свыше этого срока или при использовании батареек иного типа возможна утечка жидкости из батареек, что может привести к неполадкам в работе пульта дистанционного управления.
- Рекомендуемый срок службы указан на батарейках. Он может короче, в зависимости от даты выпуска кондиционера. При этом, однако, батарейка может оставаться в рабочем состоянии после истечения ее обычного срока действия.

■ При появлении на дисплее аномальной индикации, нажмите переключатель ACL с помощью кончика шариковой ручки.

Использование держателя пульта дистанционного управления

С помощью держателя пульт дистанционного управления можно прикрепить к стене или к стойке. Перед установкой пульта дистанционного управления в держатель, убедитесь в том, что кондиционер воздуха правильно принимает сигналы.

Для установки или снятия пульта дистанционного управления поднимите его или опустите его в держатель.

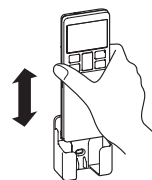



Примечание-предупреждение по обращению с пультом дистанционного управления

⊘ Строго воспрещается

- | | | |
|---|--|--|
| <ul style="list-style-type: none">• Не подходите к местам с высокой температурой, таким как коврам с электроподогревом или печам. | <ul style="list-style-type: none">• Не оставляйте пульт дистанционного управления в местах воздействия прямых солнечных лучей или иного мощного освещения. | <ul style="list-style-type: none">• Не роняйте пульт дистанционного управления. Обращайтесь с ним аккуратно. |
| <ul style="list-style-type: none">• Не ставьте никаких препятствий между пультом дистанционного управления и прибором. | <ul style="list-style-type: none">• Не допускайте попадания воды или других жидкостей на пульт дистанционного управления. | <ul style="list-style-type: none">• Не помещайте тяжелые предметы на пульт дистанционного управления и не становитесь на него. |

Если пульт дистанционного управления не работает

- Возможно сели батарейки?  О “замене батареек” см. выше. Замените старые батарейки новыми и повторите операцию.
- Если пульт дистанционного управления по-прежнему не работает, воспользуйтесь кнопками на самом кондиционере. Обратитесь к вашему дилеру для проверки пульта дистанционного управления.  См. ниже

Работа без пульта дистанционного управления

- При отсутствии пульта дистанционного управления можно временно управлять кондиционером с помощью кнопки ВКЛ/ВЫКЛ, расположенной на приборе.

Рабочая программа

- OPERATION MODE : AUTO
- FAN SPEED : AUTO
- AIR FLOW : AUTO

- Кондиционер включается при нажатии кнопки ВКЛ/ВЫКЛ, расположенной на самом кондиционере; при повторном ее нажатии кондиционер останавливается.

Кнопка ВКЛ/ВЫКЛ на приборе

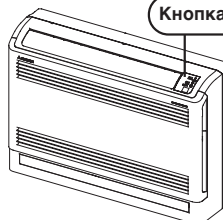

ПРИМЕЧАНИЕ

- Не удерживайте кнопку ВКЛ/ВЫКЛ на приборе более 5 секунд в нажатом положении. (если удерживать ее в нажатом положении дольше 5 секунд, установится режим автоматического охлаждения, используемый во время обслуживания или при перемещении кондиционера)

Установка двух кондиционеров в одном помещении

- Когда в одной комнате установлены два кондиционера, используйте эту настройку, если эти два кондиционера не управляются с одного пульта дистанционного управления. Выберите пульт дистанционного управления и внутренний модуль.

Выбор пульта дистанционного управления

1 Выдвиньте крышку и выньте батареи.

2 Разъедините перемычку переключателя рядом с батареей с помощью кусачек.

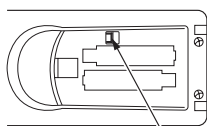

Разъедините

3 Вставьте батареи. Закройте крышку.

Выбор внутреннего модуля

1 Выключите питание и через 1 минуту включите его снова.

2 Направьте пульт дистанционного управления, настроенный согласно приведенным слева инструкциям, на внутренний модуль и отправьте сигнал, нажав на пульте дистанционного управления переключатель ACL (общий сброс).

Поскольку отправка сигнала осуществляется приблизительно в течение 6 секунд после нажатия переключателя ACL (общий сброс), продолжайте направлять пульт дистанционного управления на внутренний модуль в течение некоторого времени.

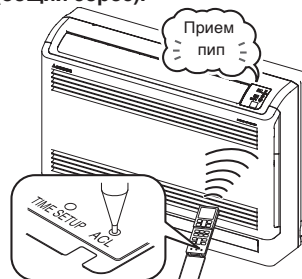

3 Проследите за тем, чтобы зуммер приема во внутреннем модуле подал звуковой сигнал "пип".

После завершения настроек зуммер внутреннего модуля подает звуковой сигнал "пип". (Если звуковой сигнал приема не слышен, выполните настройки с самого начала.)

Блокировка от детей

- Эта функция служит для блокировки работы пульта дистанционного управления во избежание ошибок в работе.

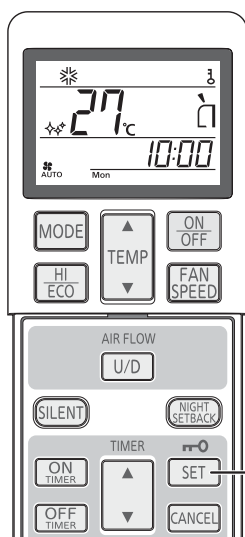

Направьте пульт дистанционного управления на кондиционер и

1 Нажмите кнопку SET (установить) и удерживайте ее не менее 3 секунд.

Отображается значок . Когда включена функция блокировка от детей, действует только кнопка ON/OFF (вкл./выкл.).

Операция отмены

Чтобы значок исчез, нажмите кнопку SET (установить) и удерживайте ее не менее 3 секунд.

ПРИМЕЧАНИЕ

- Когда включена функция блокировка от детей, установки температуры, скорости вентилятора и направления потока воздуха изменить нельзя. Чтобы изменить эти установки, отключите функцию блокировка от детей.

Использование пульта дистанционного управления

Сектор управления

Кнопка-селектор OPERATION MODE (режим работы)

Каждый раз при нажатии этой кнопки выполняется смена режима.

☞ Стр. 267, 268

Кнопка TEMPERATURE

Эта кнопка служит для установки температуры в помещении.

Кнопка HI/ECO

Эта кнопка служит для смены режима HIGH POWER/ECONOMY (повышенная мощность/экономия).

☞ Стр. 278

Кнопка SILENT (тихий режим)

Эта кнопка служит для переключения в режим SILENT (тихий режим)

☞ Стр. 279

Кнопка ON TIMER

Эта кнопка задает режим работы ТАЙМЕР ВКЛ.

☞ Стр. 272

Кнопка OFF TIMER

Эта кнопка задает режим работы ТАЙМЕР ВЫКЛ.

☞ Стр. 271

Кнопка WEEKLY (недельный)

Эта кнопка служит для переключения ON/OFF (включения/выключения) функции недельный таймер.

☞ Стр. 274

Переключатель CLEAN

Этот переключатель служит для выбора режима CLEAN (очистка)

☞ Стр. 280

Кнопка SLEEP

Эта кнопка служит для выбора режима SLEEP (спящий режим)

☞ Стр. 271

• На рисунке выше приведены все возможные показания, хотя фактически показывается только соответствующая реальной ситуации индикация.

Расположение передатчика сигнала

Кнопка ON/OFF (ВКЛ/ВЫКЛ. - с подсветкой)

Нажатие данной кнопки позволяет включать и выключать устройство.

Кнопка FAN SPEED

Каждый раз при нажатии этой кнопки выполняется изменение скорости вентилятора.

☞ Стр. 268

Кнопка AIR FLOW (ВВЕРХ/ВНИЗ)

Эта кнопка позволяет изменить направление воздушного потока (вверх/вниз)

☞ Стр. 270

Кнопка NIGHT SETBACK

Эта кнопка служит для включения функции NIGHT SETBACK (понижение температуры на ночь).

☞ Стр. 279

Кнопка SET (установить)/блокировка от детей

С помощью этой кнопки можно настроить таймер и включить или выключить функцию блокировка от детей.

☞ Стр. 265

Кнопка CANCEL

Эта кнопка отменяет работу таймера включения, таймера выключения и операции спящего режима (SLEEP).

Кнопка TIMER

Эти кнопки используются для настройки текущего времени и таймера.

Кнопка PROGRAM (программа)

Эта кнопка служит для настройки функции недельный таймер.

☞ Стр. 274

Переключатель ACL (микрокомпьютер/сброс)

Данный переключатель используется для повторной установки микрокомпьютера.

☞ Стр. 264

Переключатель установки таймера TIME SET UP

Этот переключатель служит для установки времени.

☞ Стр. 267

Процедура передачи сигнала

При нажатии какой-либо кнопки на пульте дистанционного управления, когда пульт дистанционного управления направлен на модуль кондиционера, выполняется передача сигнала.

При правильном приеме сигнала прибор издает тональный гудок.

Установка текущего времени

- При установке батареек текущее время автоматически переходит в режим установки времени. Отображаются показания текущего времени Mon (понедельник) и 13:00. Установите правильный день недели и время.

Пример. Установка Sat (суббота) 10:30.

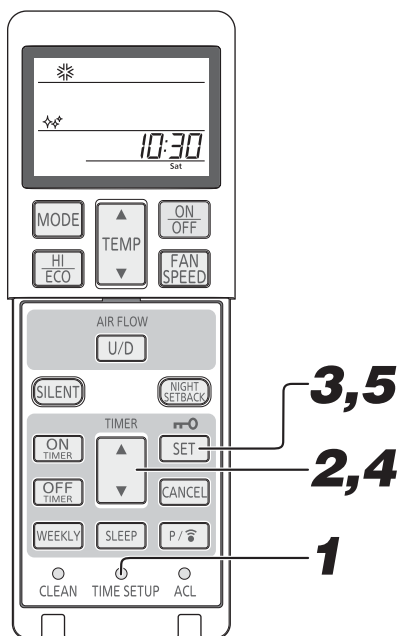

1 Нажмите переключатель TIME SET UP.

Нажмите концом шариковой ручки или подобным предметом. Поле отображения дня недели мигает, что является индикацией режима установки дня недели.

2 Нажмите кнопку “▲ или ▼ (TIMER)” (“▲ или ▼ (таймер)).

(Установка Sat (суббота))

3 Нажмите кнопку SET (установить).

Показания дня недели перестают мигать и отображаются постоянно, что указывает на окончание установки дня недели, после этого начинает мигать поле отображения времени. Обязательно нажмите кнопку в течение 60 секунд после выполнения последней операции на шаге 2, иначе выбранный день недели не будет установлен.

4 Нажмите кнопку “▲ или ▼ (TIMER)” (“▲ или ▼ (таймер)).

(Установите на 10:30)

5 Нажмите кнопку SET (установить).

Показания времени перестают мигать и отображаются постоянно, что означает окончание установки. Во время шага 4 обязательно нажмите кнопку в течение 60 секунд после последней операции, иначе время не будет установлено.

ПРИМЕЧАНИЕ

- Таймер устанавливается на основании текущего времени, поэтому, пожалуйста, установите его правильно.
- При установке текущего времени данные пульта дистанционного управления переустанавливаются.
- После замены батареи в пульте дистанционного управления или нажатия переключателя ACL (общий сброс) происходит сброс пульта управления в исходное состояние. Поскольку в исходном состоянии программа функции недельный таймер не задана, задайте программу согласно инструкциям.

Режим работы AUTO (автоматический)

- Режим работы выбирается автоматически (COOL, HEAT, DRY) в зависимости от температуры в помещении в момент включения кондиционера.

Когда кондиционер находится не в режиме AUTO:

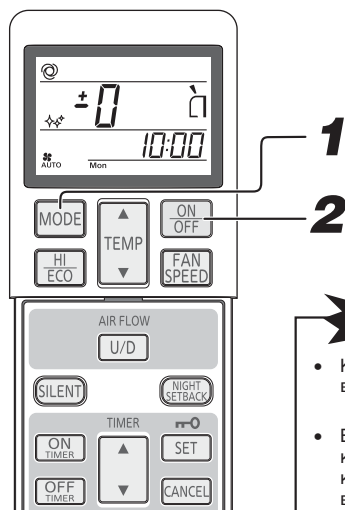

1 Нажмите кнопку MODE.

Режим изменяется каждый раз при нажатии клавиши. Установка режима ☉.

Направьте пульт дистанционного управления на кондиционер и

2 Нажмите кнопку ON/OFF.

Для остановки: Нажмите кнопку ON/OFF.

ПРИМЕЧАНИЕ

- Кондиционер работает, но воздух не дует. Стр. 285
- Если установлен входящий в комплект чистый фильтр, кондиционер будет очищать воздух при автоматической работе.

Режимом AUTO можно управлять простым нажатием на кнопку ON/OFF.



- Если вы не хотите пользоваться программой AUTO (автоматический режим работы), поменяйте ее на COOL (охлаждение), HEAT (отопление), DRY (высушивание) или FAN (вентиляция).

Стр. 269

- Операция регулирования направления воздушного потока. Стр. 270

Дисплей в выключенном состоянии



- Текущее время, день недели и режим работы отображаются, даже когда кондиционер выключен.

Регулирование температуры в режиме AUTO

■ При работе кондиционера в автоматическом режиме можно регулировать температуру. Существует 6 уровней регулировки; регулировка производится с помощью кнопки ▲ или кнопки ▼. При автоматической работе для отопления и охлаждения предварительно выставлена температура 24°C.

Если вы хотите поменять температуру.

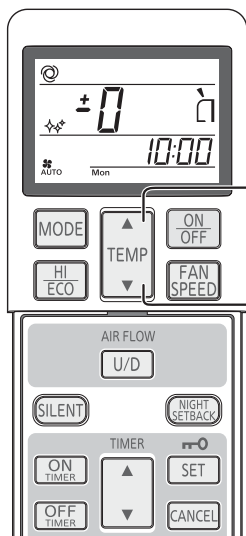

1

Нажмите кнопку “▲ или ▼ (TIMER)” (“▲ или ▼ (таймер)”).

Когда немного прохладно

Нажимайте кнопку ▲

■ При каждом нажатии кнопки ▲, выполняется переключение в следующем порядке
-6 → -5 → -1 → ±0 → +1 +6.
Когда отображается +6, индикатор не изменится, даже если была нажата кнопка ▲.

Когда немного жарко

Нажимайте кнопку ▼

■ При каждом нажатии кнопки ▼, выполняется переключение в следующем порядке
+6 → +5 → +1 → ±0 → -1 -6.
Когда отображается -6, индикатор не изменится, даже если была нажата кнопка ▼.

		Пульт дистанционного управления												
Устан. тем-ры(°C)		-6	-5	-4	-3	-2	-1	±0	+1	+2	+3	+4	+5	+6
		18	19	20	21	22	23	24	25	26	27	28	29	30

FAN SPEED (регулирование скорости вентилятора)

■ Вы можете настроить интенсивность работы кондиционера для режимов отопления, охлаждения и вентиляции.

Направьте пульт дистанционного управления на кондиционер и

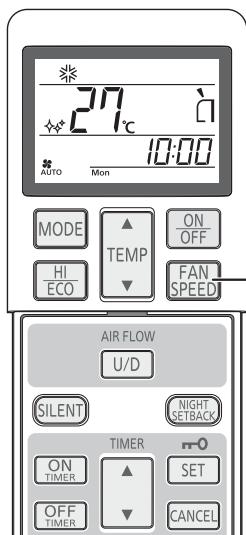

1

Нажмите кнопку FAN SPEED.

Каждый раз при нажатии этой кнопки выполняется изменение скорости вентилятора.



Выбранная Вами рабочая мощность	FAN SPEED
Задается микрокомпьютером автоматически	AUTO
Бесшумный режим	ULO
Работа в режиме энергосбережения	LO
Обычная работа	MED
Работа на большой мощности	HI

ПРИМЕЧАНИЕ

• При изменении установки FANSPEED (скорость вентилятор) с HI (высокая) на LO (низкая) или ULO (сверхнизкая) могут быть слышен шум перетекающего хладагента.

Работа в режимах COOL (охлаждение) /HEAT (отопление) /DRY (высушивание) /FAN (вентиляция)

Направьте пульт дистанционного управления на кондиционер и

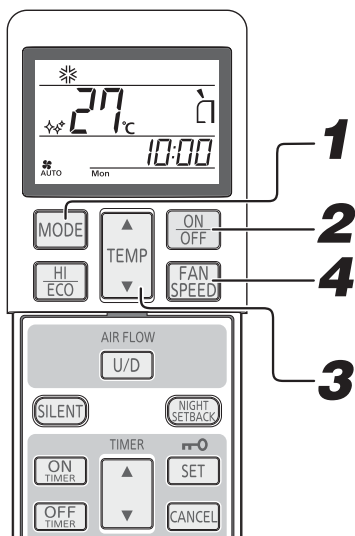

1 Нажмите кнопку выбора режима работы **MODE**.
Установите требуемый режим.
* (Cool), ☼ (Heat), △ (Dry), ≡ (Fan)

2 Нажмите кнопку **ON/OFF**.

3 Нажмите кнопку **TEMP**.
Для установки желаемой температуры воспользуйтесь кнопками ▲ и ▼.
Рекомендация

COOL	26°C~28°C	HEAT	22°C~24°C	DRY	24°C~26°C	FAN	---
------	-----------	------	-----------	-----	-----------	-----	-----

4 Нажмите кнопку **FAN SPEED**.
Установите желаемую скорость вентилятора.
Скорость вентилятора нельзя регулировать в режиме осушения.

Операция регулирования направления воздушного потока. Стр. 270

ПРИМЕЧАНИЕ

- Начинается обогрев, но воздух не дует. Стр. 285
- Режим работы также можно установить или изменить, когда кондиционер не работает.

Для остановки: Нажмите кнопку **ON/OFF**.

Условия эксплуатации кондиционера

■ Используйте в пределах следующего диапазона эксплуатации. Использование вне пределов этого диапазона может быть причиной приведения в действие защитных механизмов, которые предотвратят работу прибора.

	Эксплуатация в режиме охлаждения	Эксплуатация в режиме обогрева
Внешняя температура	Приблизительно от -15 до 46°C	Приблизительно от -15 до 24°C
Внутренняя температура	Приблизительно от 18 до 32°C	Приблизительно от 10 до 30°C
Влажность внутри помещения	Ниже примерно 80% Долговременное использование прибора при уровне влажности, превышающем 80%, может повлечь образование конденсации на поверхности внутреннего блока, что приведет к капанию влаги.	—

Характеристики режима отопления HEAT

Механизм и мощность режима отопления HEAT

- Механизм**
- Устройство втягивает тепло из холодного уличного воздуха, перекачивает его внутрь помещения и обогревает помещение. При понижении уличной температуры, отопительная мощность системы теплового насоса снижается.
 - После включения кондиционера и до подачи горячего воздуха может пройти некоторое время.
 - При значительном снижении уличной температуры рекомендуется воспользоваться дополнительным источником отопления.

Размораживание

При понижении уличной температуры и повышении уровня влажности возможно замораживание теплообменника в наружном блоке, что препятствует эффективной работе режима отопления.

В этом случае включается функция автоматического размораживания, и во время размораживания отопление приостанавливается на 5 - 15 минут.

- Во время размораживания останавливаются вентиляторы как на внутреннем, так и на наружном приборах, и лампочка RUN медленно мигает (1,5 сек. ON; 0,5 сек. OFF).
- Во время размораживания возможен небольшой выход пара из наружного прибора. Это происходит с целью оптимизации процесса размораживания и не является дефектом.
- Работа в режиме отопления HEAT возобновляется сразу после окончания размораживания.
- В режиме нагрева помещения нижняя створка остается закрытой, даже если указана работа верхнего и нижнего выпускного отверстия.

Регулирование направления воздушного потока

Регулировка направления воздушного потока

- Направления вверх/вниз могут быть установлены с помощью кнопки AIRFLOW U/D (ВВЕРХ/ВНИЗ) на пульте дистанционного управления. При каждом нажатии этой кнопки режим изменяется в следующем порядке: Включите режим AIRFLOW (UP/DOWN) (воздушный поток (вверх/вниз)).

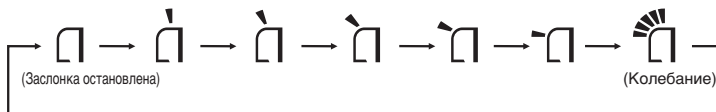

ПРИМЕЧАНИЕ

- Действительное положение заслонки и жалюзи может отличаться от отображаемого на дисплее.

ПРИМЕЧАНИЕ КАСАТЕЛЬНО РЕЖИМА ОТОПЛЕНИЯ

- Во время начала работы для предотвращения выхода холодного воздуха заслонка переводится в горизонтальное положение, а затем возвращается в положение, которое было установлено после начала подачи теплого воздуха.
- Если компрессор останавливается после достижения заданной температуры помещения, или если выполняется размораживание, заслонка займет горизонтальное положение.
- При указанных выше условиях направление потока воздуха изменить нельзя. Поменяйте направление воздушного потока после того, как в помещение начнет поступать теплый воздух, а заслонка перейдет в заданное положение.

РАБОТА ЗАСЛОНКИ “ПО ПАМЯТИ” (ЗАСЛОНКА ОСТАНОВЛЕНА)

Если во время движения заслонки один раз нажать кнопку AIRFLOW, она остановится под углом. Так как этот угол запоминается микрокомпьютером, при запуске следующей операции заслонка автоматически займет это положение.

⚠ ПРЕДУПРЕЖДЕНИЕ

- Избегайте прямого и длительного воздействия воздушного потока кондиционера на тело или предмет.

⚠ ОСТОРОЖНО

- При работе в режимах COOL (охлаждение) и DRY (высушивание) не устанавливайте направление воздушного потока в положение “вниз” на долгое время. В противном случае, возможно образование конденсации на выходной решетке и капание влаги. В этом случае возможно образование конденсации на выдувной решетке и капание влаги.
- Не пытайтесь вручную отрегулировать положение заслонки, так как это может привести к изменению установленного угла выхода воздуха или к неполному закрытию заслонки.

- Рекомендуемый угол заслонки при остановке

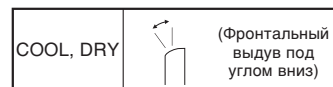
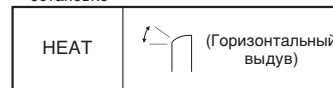

Регулировка направления воздушного потока влево/вправо вручную

Вручную отрегулируйте направление, установив положение ребра, направляющего поток в горизонтальной плоскости.

⚠ ОСТОРОЖНО

- Выполняя регулировку направления воздушного потока, остерегайтесь вентиляторов, вращающихся в корпусе кондиционера. Несоблюдение этого предостережения может привести к травмированию пальцев.
- Положение нижней заслонки не регулируется, если кондиционер выключен.

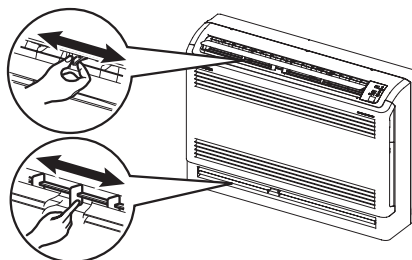

Работа таймера SLEEP TIMER (таймер спящего режима)

- Устройство автоматически остановится после истечения заданного периода времени. Заданная температура автоматически настраивается согласно времени таймера, чтобы в помещении не стало слишком холодно или слишком тепло. Стр. 273

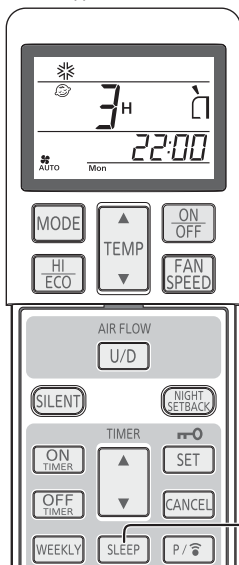

1 Нажмите кнопку SLEEP.

- Если кнопка была нажата, пока устройство выключено**
Начинает работать таймер SLEEP TIMER (таймер спящего режима), в то время как кондиционер работает согласно предварительно заданным настройкам. По истечении заданного времени кондиционер выключается.
- Если кнопка была нажата во время работы устройства.**
По истечении заданного времени кондиционер отключается.

При каждом нажатии этой кнопки индикация изменяется в следующем порядке:

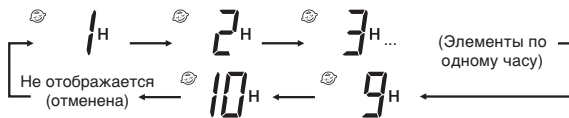

Пример: Нужно остановить устройство через 7 часов.

Установите 7H

Загорится индикатор таймера (желтый).

- Устройство автоматически остановится после истечения заданного периода времени.

ПРИМЕЧАНИЕ

- Не может быть установлен на то же время, что и таймер OFF-TIMER (таймер выключения).

Работа таймера OFF-TIMER (таймер выключения)

- Устройство автоматически остановится при наступлении заданного времени. Если кондиционер выключен, начните с шага 1. Если кондиционер включен, начните с шага 2.

Пример: Нужно остановить устройство в 22:30.

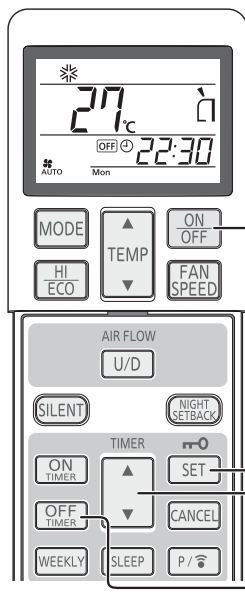

1 Нажмите на кнопку ON/OFF.

2 Нажмите на кнопку OFF-TIMER.

Мигает индикатор выключения таймера OFF.

3 Нажмите кнопку “▲ или ▼ (TIMER)” (“▲ или ▼ (таймер)).

При каждом нажатии этой кнопки ▲ индикация меняется в следующей последовательности:

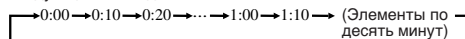

При каждом нажатии этой кнопки ▼ индикация меняется в следующей последовательности:

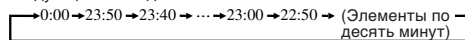

Установите 22:30.

4 Нажмите кнопку SET (установить).

Показания дисплея перестают мигать и отображаются постоянно, что означает окончание установки. Загорается лампочка таймера (желтая).

ПРИМЕЧАНИЕ

- Прибор остановится по истечении заданного периода времени.
- Во время шага 3 обязательно нажмите кнопку в течение 60 секунд после последней операции, иначе настройка не будет задана.
- Во время работы таймера OFF-TIMER (таймер выключения) текущее время не отображается.
- В отличие от работы таймера SLEEP TIMER (таймер спящего режима), во время работы таймера OFF-TIMER (таймер выключения) автоматическая регулировка температуры не выполняется.

Изменение заданного времени
Установите новое значение времени, используя кнопку OFF-TIMER.

Отмена
Нажмите кнопку CANCEL (отмена) для отключения таймера.

Работа таймера ON-TIMER (таймер включения)

- Операция начинается за 5-60 минут до заданного времени, для доведения температуры в помещении до оптимального значения до назначенного времени. Стр. 273

Операция таймера включения (ON) может начаться независимо от того, работает кондиционер или нет.

Пример: Если вы хотите, чтобы к 8:00 в помещении была желаемая температура.

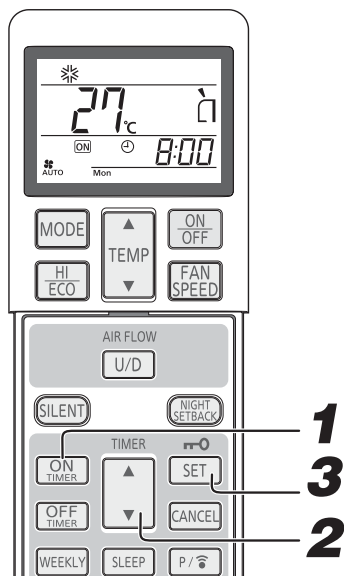

1

Нажмите на кнопку ON-TIMER.

Мигает индикатор включения таймера .

2

Нажмите кнопку “▲ или ▼ (TIMER)” (“▲ или ▼ (таймер)).

При каждом нажатии этой кнопки ▲ индикация меняется в следующей последовательности:

→ 0:00 → 0:10 → 0:20 → ... → 1:00 → 1:10 (Элементы по десять минут)

При каждом нажатии этой кнопки ▼ индикация меняется в следующей последовательности:

→ 0:00 → 23:50 → 23:40 → ... → 23:00 → 22:50 (Элементы по десять минут)

Установите 8:00.

3

Нажмите кнопку SET (установить).

Показания дисплея перестают мигать и отображаются постоянно, что означает окончание установки.

завершена. Загорается лампочка таймера (желтая).

Операция будет остановлена, если она задается во время работы кондиционера.

Изменение установленного времени

Установите новое время, используя кнопку ON-TIMER.

Отмена

Нажмите кнопку CANCEL (отмена), чтобы отключить отображение таймера.

ПРИМЕЧАНИЕ

- Работа начнется за 5 - 60 минут до установленного времени.
- Индикатор таймера (желтый) погаснет в указанное время.
- Во время шага 2 обязательно нажмите кнопку в течение 60 секунд после последней операции, иначе настройка не будет задана.
- Во время работы таймера ON-TIMER (таймер включения) текущее время не отображается.

Одновременное использование таймеров SLEEP TIMER (таймер спящего режима) и таймера ON-TIMER (таймер включения)

- Совместное использование таймеров SLEEP TIMER (таймер спящего режима) и ON-TIMER (таймер включения).

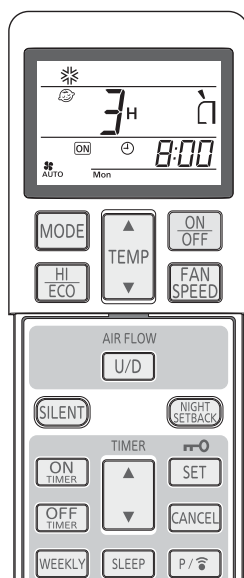

Пример: Если необходимо остановить устройство через 3 часа, а затем снова включить его, чтобы достичь заданной температуры в 8:00.

■ Настройка таймера SLEEP TIMER (таймер спящего режима)

Выполните установку в соответствии с процедурой на стр. 271.

Установите 3H

■ Установка таймера включения (ON)

Выполните настройку в соответствии с инструкциями по настройке таймера ON-TIMER (таймер включения).

Установите 8:00

Установка отображения индикатора таймера (желтый) этого устройства выполнена.



- После завершения времени таймера SLEEP TIMER (таймер спящего режима), устройство будет выключено, чтобы включиться вновь за 5-60 минут до заданного времени таймера ON-TIMER (таймер включения).
- При достижении времени таймера ON-TIMER (таймер включения) индикатор таймера выключается.

Изменение установленного времени

Установите новое время с помощью кнопки SLEEP или кнопки таймера включения (ON).

Отмена

Нажмите кнопку CANCEL (отмена) для отключения таймера.

Работа таймеров ON-TIMER + OFF-TIMER (таймер включения + таймер выключения)

■ Совместное использование таймеров OFF-TIMER (таймер выключения).

Пример: Если необходимо остановить устройство в 22:30 часа, а затем снова включить его, чтобы достичь заданной температуры в 8:00.

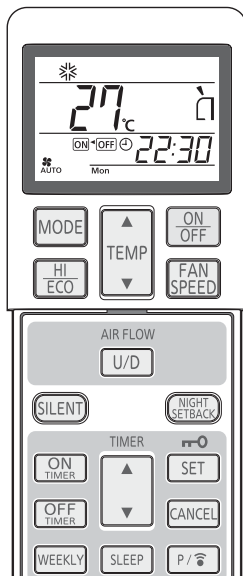

■ Установка режима работы OFF-TIMER.

Установите в соответствии с инструкциями на странице 271.

Установите на **OFF** \odot **22:30**

■ Установка режима работы ON-TIMER.

Установите в соответствии с инструкциями на странице 272.

Установите на **ON** \odot **8:00**

После завершения установок на устройстве загорится лампочка таймера (желтая).

Установленное время отображается на пульте дистанционного управления.

Индикация на дисплее меняется в зависимости от состояния и режима работы.

ON/OFF \odot **8:00** Кондиционер начнет работу по команде ON-TIMER. Затем, по команде OFF-TIMER, кондиционер остановится.
(Пример: Текущее время : 5:00 Кондиционер останавливается.)

ON/OFF \odot **22:30** Кондиционер остановится по команде OFF-TIMER. Затем, по команде ON-TIMER, кондиционер начнет работу.
(Пример: Текущее время : 20:00 Кондиционер запускается.)

Изменение установленного времени:

Задайте новое время, используя кнопки OFF-TIMER или ON-TIMER.

Отмена

Нажмите кнопку CANCEL (отмена) для отключения таймера.

Комфортный запуск

При работе таймера ON-TIMER (таймер включения) кондиционер начинает работать немного раньше, чтобы к моменту времени включения температура в помещении достигла оптимальной. Это называется «комфортным запуском».

• Механизм

Температура в помещении проверяется за 60 минут до времени включения. В зависимости от температуры в тот момент, кондиционер включается за 5-60 минут до момента включения (ON) таймера.

• Функция комфорта работает также в режимах COOL (охлаждение) и HEAT (отопление) (включая автоматический режим AUTO). Данная функция не работает в режимах DRY.

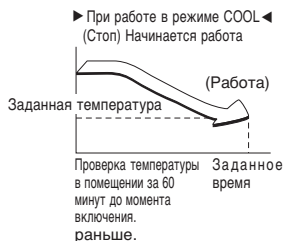

Таймер SLEEP TIMER (таймер спящего режима)

Когда выбран таймер SLEEP TIMER (таймер спящего режима), через некоторое время заданная температура автоматически регулируется, чтобы в помещении не было слишком холодно при охлаждении или слишком тепло при обогреве.

• Во время охлаждения: понижение температуры до установленного значения осуществляется уменьшением на 1°C с момента начала операции SLEEP (когда выполнена настройка таймера). После этого температура поднимается на 1°C каждый час, чтобы увеличиться на 1°C по сравнению с текущей температурой.

• Во время отопления: установленная температура понижается на 1°C с момента начала операции SLEEP (когда выполнена настройка таймера). После этого температура понижается на 3°C каждый час, чтобы через два часа понизиться на 6°C по сравнению с текущей температурой.

Работа таймера недельный таймер

■ Для каждого дня недели можно задать до 4 программ таймера (ON-TIMER / OFF-TIMER (таймер включения / таймер выключения)). На всю неделю можно задать до 28 программ. После выбора установок таймер будет срабатывать в соответствии с одними и теми же программами еженедельно, пока функция недельный таймер не будет отключена.

Пример (в сезон, когда требуется охлаждение)

 : Установка недельный таймер

 : Установка ВРУЧНУЮ

	6:00	8:00	10:00	12:00	14:00	16:00	18:00	20:00	22:00
Mon	Программа 1 вкл. 6:00 охлаждение 27°C Вентилятор : AUTO	Программа 2 вкл. 8:30					Программа 3 вкл. 17:00 охлаждение 28°C Вентилятор : Lo		Программа 4 выкл. 22:00
Tue	Программа 1 вкл. 5:30 охлаждение 27°C Вентилятор : AUTO	Изменить настройки Auto 27°C Вентилятор : Me	Программа 2 выкл. 12:00 вкл.		осушение 26°C		Программа 3 вкл. 17:00 охлаждение 28°C Вентилятор : Lo		Программа 4 выкл. 22:00
Wed ~ Fri		вкл. охлаждение 28°C Вентилятор : ULo	Программа 1 выкл. 10:00 вкл.	осушение 25°C		Программа 2 выкл. 14:00	Программа 3 вкл. 18:00 охлаждение 28°C Вентилятор : ULo		Программа 4 выкл. 22:00
Sat		Программа 1 вкл. 7:30 охлаждение 26°C Вентилятор : Hi	Изменить настройки охлаждение 25°C Вентилятор : Hi	Программа 2, 3 Нет установки		Изменить настройки охлаждение 28°C Вентилятор : ULo		Программа 4 выкл. 22:00	
Sun		Программа 2 вкл. 7:30 охлаждение 28°C Вентилятор : Hi	выкл.	Программа 1 вкл. 12:00 охлаждение 26°C Вентилятор : Hi			Программа 3 вкл. 19:00 охлаждение 27°C Вентилятор : ULo	Программа 4 выкл. 22:00	

Установка недельный таймер ON/OFF (вкл./выкл.)

■ Функция недельный таймер включается/выключается кнопкой WEEKLY (недельный).

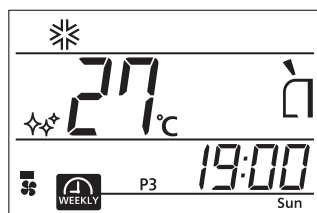

1

Нажмите кнопку WEEKLY (недельный).

Функция недельный таймер начинает действовать. Каждый раз при нажатии кнопки WEEKLY (недельный), индикация на дисплее переключается в следующем порядке:

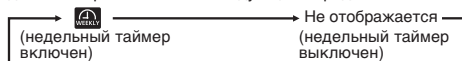

Когда включена функция недельный таймер, загорается (желтый) индикатор таймера на кондиционере. После замены батареи в пульте дистанционного управления или нажатия переключателя ACL (общий сброс) происходит сброс пульта управления в исходное состояние. Поскольку в исходном состоянии программа функции недельный таймер не задана, задайте программу согласно инструкциям.

ПРИМЕЧАНИЕ

- Функция недельный таймер включается/выключается независимо от того, работает ли кондиционер или нет.
- Таймер ON-TIMER (таймер включения) функции недельный таймер действует независимо от того, работает ли кондиционер или нет. Когда наступает установленное время ON-TIMER (таймер включения), пульт дистанционного управления выполняет те или иные действия в соответствии с заданными установками. Индикация на пульте дистанционного управления также переключается в соответствии с заданными установками. После срабатывания таймера ON-TIMER (таймер включения) функции недельный таймер установки можно менять с пульта дистанционного управления. Для таймера ON-TIMER (таймер включения) можно задать следующие установки. Режим работы, скорость вентилятора, направление потоков воздуха, ECONOMY (экономия), NIGHT SETBACK (понижение температуры на ночь), SILENT (тихий режим). С помощью недельный таймера ON-TIMER (таймер включения) нельзя задействовать функцию комфортного запуска.

- Таймер OFF-TIMER (таймер выключения) функции недельный таймер действует, только когда работает кондиционер. При достижении времени, заданного для таймера OFF-TIMER (таймер выключения), кондиционер останавливается.
- Когда для текущего дня (дня недели) выбрано несколько номеров программ, их выполнение начинается с той, для которой задано самое раннее время.
- Когда работают несколько таймеров (ON-TIMER (таймер включения), OFF-TIMER (таймер выключения) и SLEEP TIMER (таймер спящего режима)), функция недельный таймер не действует даже при достижении времени, заданное таймерами ON-TIMER (таймер включения) или OFF-TIMER (таймер выключения). Функция недельный таймер начинает действовать после прекращения работы нескольких таймеров.
- Таймеры ON-TIMER (таймер включения) или OFF-TIMER (таймер выключения) нельзя установить на одно и то же время в один и тот же день.

Режим настройки <Индивидуальные установки>

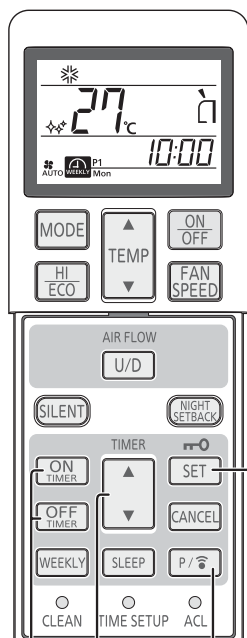

6
2,4
1
3,5

Задавайте настройки после установки текущего дня недели и времени.

1

Нажмите кнопку PROGRAM (программа).

Мигает и индикация текущего дня недели.

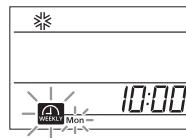

2

Нажмите кнопку “▲ или ▼ (TIMER)” (“▲ или ▼ (таймер)).”

Выберите день недели, для которого нужно выполнить резервирование.
При каждом нажатии этой кнопки ▲ индикация меняется в следующей последовательности:

→ Mon → Tue → Wed → ... → Sun → Отображение всех дней недели

При каждом нажатии этой кнопки ▼ индикация меняется в следующей последовательности:

→ Mon → Отображение всех дней недели → Sun → Sat → ... → Tue

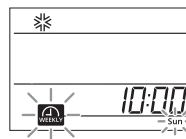

3

Нажмите кнопку SET (установить).

Определяется день недели, и мигает номер программы.

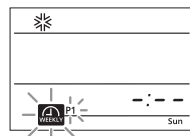

4

Нажмите кнопку “▲ или ▼ (TIMER)” (“▲ или ▼ (таймер)).”

Выберите номер программы.
При каждом нажатии этой кнопки ▲ индикация меняется в следующей последовательности:

→ P1 → P2 → P3 → P4

При каждом нажатии этой кнопки ▼ индикация меняется в следующей последовательности:

→ P1 → P4 → P3 → P2

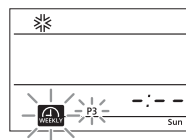

5

Нажмите кнопку SET (установить).

Когда не задано никаких установок (ON-TIMER (таймер включения) или OFF-TIMER (таймер выключения)), индикаторы таймеров и мигают одновременно.

Когда установки заданы (ON-TIMER (таймер включения) или OFF-TIMER (таймер выключения)), индикатор таймера или отображается постоянно.

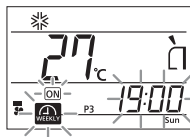
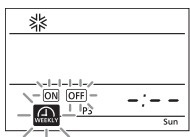

6

Нажмите кнопку ON-TIMER или OFF-TIMER.

Определен таймер ON-TIMER (таймер включения) или OFF-TIMER (таймер выключения) и индикация времени мигает.

Выбран таймер ON-TIMER (таймер включения)

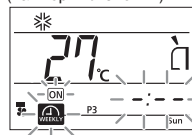

Выбран таймер OFF-TIMER (таймер выключения)

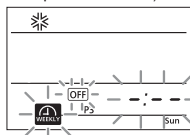

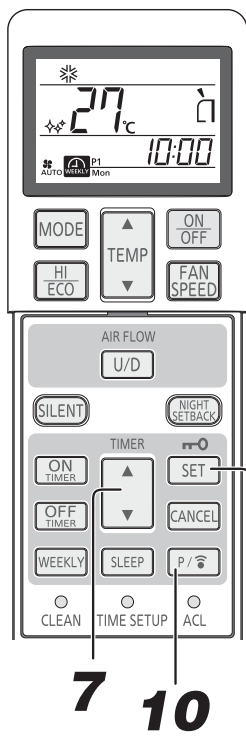

7 Нажмите кнопку “▲ или ▼ (TIMER)” (“▲ или ▼ (таймер)).

Установите время.

При каждом нажатии этой кнопки ▲ индикация меняется в следующей последовательности:

→ 0:00 → 0:10 → 0:20 → ... → 1:00 → 1:10 → (Элементы по десять минут)

При каждом нажатии этой кнопки ▼ индикация меняется в следующей последовательности:

→ 0:00 → 23:50 → 23:40 → ... → 23:00 → 22:50 → (Элементы по десять минут)

Если выбран ON-TIMER (таймер включения), перейдите к шагу 8.

Если выбран OFF-TIMER (таймер выключения), перейдите к шагу 9.



8 Задайте установки требуемых операций.

Когда выбран таймер ON-TIMER (таймер включения), можно изменять режим работы, скорость вентилятора и направления потока и задавать функции ECONOMY (экономия), SILENT (тихий режим) или NIGHT SETBACK (понижение температуры).

9 Нажмите кнопку SET (установить).

Время задано и теперь мигает и .

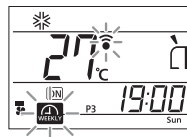

10 Кнопка PROGRAM (программа) или кнопка SET (установить).

Когда нажата кнопка PROGRAM (программа), настройки отправляются в кондиционер.

Поскольку для передачи требуется 3 секунды, направляйте пульт дистанционного управления на приемник сигнала от пульта дистанционного управления на внутреннем модуле в течение всего этого периода времени.

После приема установок, будет подан сигнал зуммера (пип, пип, пип).

Когда нажата кнопка SET (установить), выбор установок продолжается, начинается с шага 2.

Режим настройки <Общие установки>

- Задайте одинаковые установки для программы с одним и тем же номером на все дни недели. На шаге 2 в приведенных выше инструкциях выберите “all of the days of the week” (все дни недели). Когда для этого же самого номера программы имеются индивидуальные установки, они будут перезаписаны.

ПРИМЕЧАНИЕ

- Если в режиме настройки в течение 60 секунд не производится никаких действий, произведенные до сих пор изменения установок становятся недействительными и происходит выход из режима настроек. Индикация и все номера программ (P1, P2, P3 и P4) последовательно мигают в течение 10 секунд. (Это мигание может не наблюдаться, если происходит выход из режима настроек при настройке только одной программы.)
- После выбора установок в режиме настроек направьте пульт дистанционного управления на кондиционер и нажмите кнопку PROGRAM (программа). В этом случае убедитесь в том, что зуммер кондиционера подает тройной звуковой сигнал (пип, пип, пип). Если зуммер кондиционера не подает сигнала, снова перейдите в режим настроек, нажав кнопку PROGRAM (программа), и проверьте наличие сигнала зуммера.

Как отменить настройки <Индивидуальные настройки>

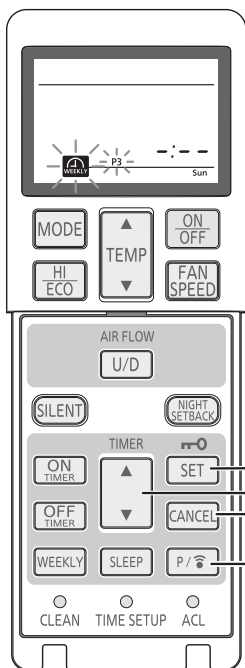

1

Нажмите кнопку PROGRAM (программа).

Мигает значок и индикация текущего дня недели.

2

Нажмите кнопку “▲ или ▼ (TIMER)” (“▲ или ▼ (таймер)).

Выберите день недели, для которого нужно выполнить отмену.

3

Нажмите кнопку SET (установить).

Определяется день недели, и мигает номер программы.

4

Нажмите кнопку “▲ или ▼ (TIMER)” (“▲ или ▼ (таймер)).

Выберите номер программы, для которого нужно выполнить отмену. При выполнении операции отмены не нажимайте кнопку SET (установить). Если нажать кнопку SET (установить), произойдет переключение в режим установки.

5

Нажмите кнопку CANCEL (отмена).

Установки для ON- или OFF-TIMER (таймер включения или выключения) отменяются, и в поле времени отображается --:--.

6

Нажмите кнопку PROGRAM (программа).

Когда нажата кнопка PROGRAM (программа), настройки отправляются в кондиционер.

После приема установок, будет подан сигнал зуммера (пип, пип, пип). Установки для каждой из программ отменяются. Выполните указанную выше операцию для каждой программы, которую нужно отменить.

Как отменить настройки <Общие настройки>

- Если для программы с одним и тем же номером заданы одинаковые установки на все дни недели задана, можно выполнить удаление этих общих установок. На шаге 2 в приведенных выше инструкциях выберите “all of the days of the week” (все дни недели). Начиная с шага 3, процедура выполняется так же, как описано выше. Если индивидуальные установки были изменены или удалены после выполнения общих установок, как описано на стр. 276, что вызвало различия между установками для разных дней недели, удаление общих настроек не допускается.

Режим подтверждения

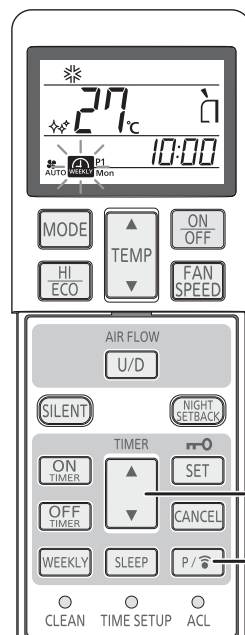

Установки функции недельный таймер можно подтвердить.

1

Нажмите кнопку PROGRAM (программа) и удерживайте ее не менее 3 секунд.

Мигает значок и отображаются установки.

2

Нажмите кнопку “▲ или ▼ (TIMER)” (“▲ или ▼ (таймер)).

Выберите день недели и номер программы, которые нужно подтвердить.

Отображение начинается с текущего дня недели. Для программы без установок отображается --:--. Если режиме подтверждения будет нажата кнопка PROGRAM (программа), выполняется переход в режим настроек.

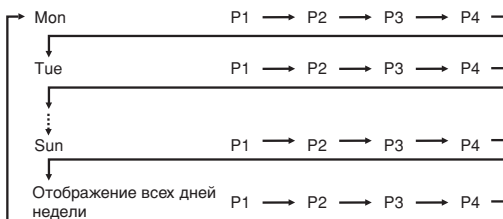

Операция отмены

Выйти из режима подтверждения можно, нажав кнопку ON/OFF (вкл./выкл.), CANCEL (отмена) или SET (установить).

ПРИМЕЧАНИЕ

Если в течение 60 секунд в режиме подтверждения не выполняется никаких действий, происходит выход из режима подтверждения.

Работа режимов HIGH POWER/ECONOMY (повышенная мощность/экономия)

Если кондиционер не работает, направьте на него пульт дистанционного управления и

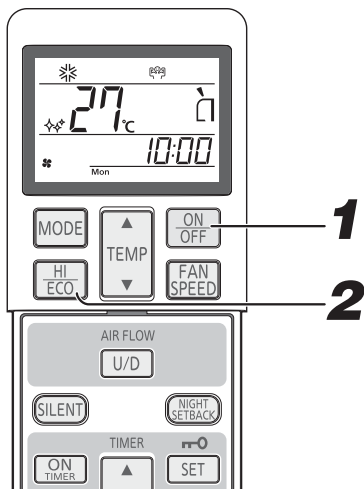

1

Нажмите кнопку ON/OFF.

2

Нажмите кнопку HI/ECO(повышенная мощность/экономия).

• Когда устройство работает в автоматическом режиме (AUTO), режиме охлаждения (COOL) или отопления (HEAT)

При каждом нажатии кнопки HI/ECO (повышенная мощность/экономия) индикация меняется в следующей последовательности:



• В режиме работы DRY (осушение) или при использовании таймеров ON-TIMER + OFF-TIMER (таймер включения + таймер выключения)

При каждом нажатии кнопки HI/ECO (повышенная мощность/экономия) индикация меняется в следующей последовательности:

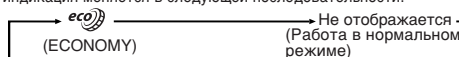

Об операции работы с высокой мощностью (HIGH POWER)

Нажатие кнопки HI/ECO повышает интенсивность работы и инициирует повышение эффективности охлаждения или обогрева в течение 15. На пульте дистанционного управления отображается , а индикатор FAN SPEED (скорость вентилятора) исчезает.

ПРИМЕЧАНИЕ

- В режиме работы с высокой мощностью (HIGH POWER) температура в помещении не контролируется. Когда это приводит к чрезмерному охлаждению или перегреву, снова нажмите кнопку HI/ECO (повышенная мощность/экономия) для отключения работы режима HIGH POWER (повышенная мощность).
- Режим HIGH POWER (повышенная мощность) недоступен при выполнении операции DRY (осушение) или при использовании таймеров ON-TIMER + OFF-TIMER (таймер включения + таймер выключения).
- Когда режим HIGH POWER (повышенная мощность) устанавливается после настройки таймера ON-TIMER (таймер включения), работа в режиме HIGH POWER (повышенная мощность) начинается с установленного времени.
- Не функционирует, если кондиционер отключен.
- После работы в режиме HIGH (высокая мощность) вы можете услышать звук перетекающего хладагента.
- После начала работы следующих операций режим HIGH POWER (повышенная мощность) будет отключен.
 - ① Когда еще раз будет нажата кнопка HI/ECO.
 - ② Когда будет изменен режим работы.
 - ③ Через 15 мин. после начала работы с высокой мощностью.
 - ④ После нажатия кнопки SILENT (тихий режим).
 - ⑤ После нажатия кнопки NIGHT SETBACK (понижение температуры на ночь).

Об экономичном режиме работы (ECONOMY)

Нажатие кнопки HI/ECO активирует режим работы с пониженным потреблением энергии для предотвращения чрезмерного охлаждения или перегрева.

Устройство поддерживает температуру на 1,5°C выше установленной во время охлаждения или на 2,5°C ниже во время отопления. На пульте дистанционного управления отображается , а индикатор FAN SPEED (скорость вентилятора) исчезает.

ПРИМЕЧАНИЕ

- Устройство перейдет в режим ECONOMY (экономия) при следующем запуске, в случае если:
 - ① Кондиционер остановлен с помощью кнопки ON/OFF (вкл/выкл) при работе режима ECONOMY (экономия).
 - ② Кондиционер остановлен таймерами SLEEP (таймер сна) или OFF-TIMER (таймер выключения) при работе режима ECONOMY (экономия).
 - ③ Была завершена операция CLEAN (очистка).
- После начала работы следующих операций режим ECONOMY (экономия) будет отключен.
 - ① Когда еще раз будет нажата кнопка HI/ECO.
 - ② Когда режим работы меняется с DRY (осушение) на FAN (вентилятор).
 - ③ После нажатия кнопки NIGHT SETBACK (понижение температуры на ночь).
- Не функционирует, если кондиционер отключен.

Работа в режиме NIGHT SETBACK (понижение температуры на ночь)

- В холодное время года температуру в помещении можно поддерживать на комфортном уровне в отсутствии людей, ночью, и когда помещение не посещается. Кондиционер поддерживает постоянную температуру на уровне приблизительно 10°C.

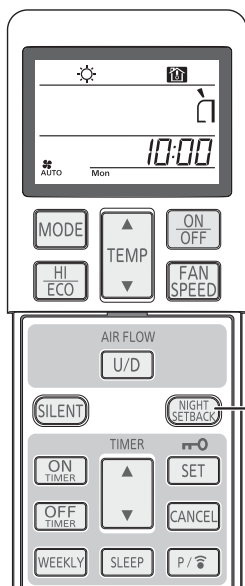

1 Нажмите кнопку NIGHT SETBACK (понижение температуры на ночь).

При каждом нажатии кнопки NIGHT SETBACK (понижение температуры на ночь) индикация меняется в следующей последовательности:

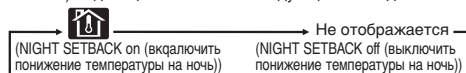

Операция отмены

Нажмите кнопку NIGHT SETBACK (понижение температуры на ночь) или кнопку MODE (режим), чтобы отключить индикацию функции NIGHT SETBACK (понижение температуры на ночь).

ПРИМЕЧАНИЕ

- В режиме NIGHT SETBACK (понижение температуры на ночь) кондиционер поддерживает температуру на уровне приблизительно 10°C.
- В режиме NIGHT SETBACK (понижение температуры на ночь) установка температуры недоступна.
- Поскольку температура в помещении может несколько меняться, рекомендуется использовать этот режим, когда в помещении никого нет.
- В режиме NIGHT SETBACK (понижение температуры на ночь) нельзя включить функции HIGH POWER (повышенная мощность) и ECONOMY (экономия).
- При нажатии в режиме NIGHT SETBACK (понижение температуры на ночь) кнопки NIGHT SETBACK (понижение температуры на ночь) выполняется переход в тот режим, который был установлен непосредственно перед включением режима NIGHT SETBACK (понижение температуры на ночь).

Работа в режиме SILENT (тихий режим)

- Когда выбран режим SILENT (тихий режим), устройство работает тише, поскольку снижается уровень шума от наружного модуля.

Если кондиционер не работает, направьте на него пульт дистанционного управления и

1 Нажмите кнопку ON/OFF.

2 Нажмите кнопку SILENT (тихий режим).

- Когда установлен режим работы AUTO (авто), COOL (охлаждение), HEAT (отопление) или NIGHT SETBACK (понижение температуры на ночь) При каждом нажатии кнопки SILENT (тихий режим) индикация меняется в следующей последовательности:

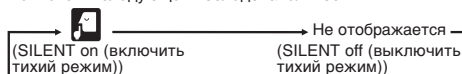

Операция отмены

Нажмите кнопку SILENT (тихий режим), чтобы индикация SILENT (тихий режим) исчезла.

ПРИМЕЧАНИЕ

- В режиме SILENT (тихий режим) максимальная производительность охлаждения и отопления снижается.
- Функция SILENT (тихий режим) нельзя задействовать в режиме DRY (осушение) и FAN (вентилятор).
- Переход в режим SILENT (тихий режим) выполняется при следующем запуске кондиционера в следующих случаях.
 - Когда кондиционер работал в режиме SILENT (тихий режим) и был остановлен кнопкой ON/OFF (вкл./выкл.).
 - Когда кондиционер работал в режиме SILENT (тихий режим) и был остановлен при переходе в режим SLEEP (спящий режим) или при срабатывании таймера OFF-TIMER (таймер выключения).
 - Была завершена операция CLEAN (очистка).
- Не функционирует, если кондиционер отключен.
- Уровень шума наружного модуля в некоторых условиях может не уменьшаться.
- При использовании мультисистемы SCM функция SILENT (тихий режим) не действует.

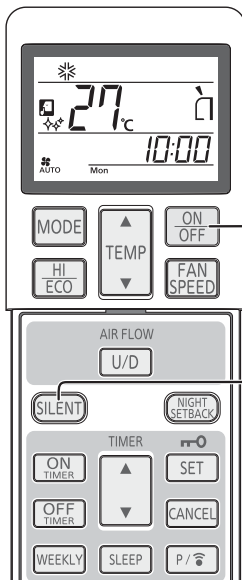

Работа режима SELF CLEAN (самоочистка)

- Операция очистки (CLEAN) должна быть выполнена после работы устройства в автоматическом режиме, режиме охлаждения (COOL) и сушки (DRY) для удаления влаги из внутреннего устройства, а также для предотвращения возникновения плесени и бактерий.

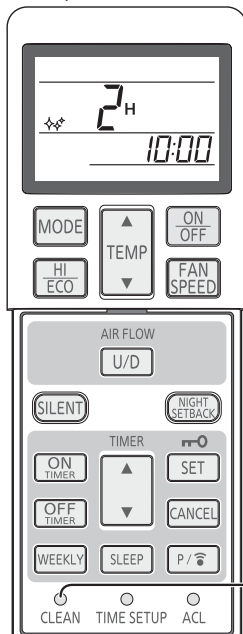

1

Для активации режима CLEAN (очистка) нажмите переключатель CLEAN (очистка) кончиком шариковой ручки или подобным предметом.

При каждом нажатии этого переключателя индикация меняется в следующей последовательности:



ПРИМЕЧАНИЕ

- Через два часа кондиционер автоматически остановится. Чтобы выключить кондиционер в данный момент, нажмите кнопку ON/OFF.
- Операция CLEAN (очистка) невозможна после завершения работы режимов HEAT (отопление), FAN (вентиляция), OFF-TIMER (таймер выключения), SLEEP (таймер спящего режима).
- Во время операции очистки вентилятор внутреннего устройства работает около двух часов.
- Индикатор RUN горит во время выполнения операции очистки (CLEAN).

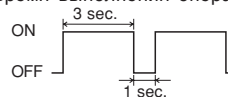

- При нажатии кнопки SLEEP (спящий режим) или кнопки NIGHT SETBACK (понижение температуры на ночь) в режиме CLEAN (очистка) происходит отмена операции CLEAN (очистка) с переходом соответственно в режим SLEEP (спящий режим) или NIGHT SETBACK (понижение температуры на ночь).
- Эта функция не предназначена для удаления плесени, микробов или грязи, скопившихся на приборе.

Функция автоматического перезапуска

■ Что такое функция автоматического перезапуска?

- Функция перезапуска запоминает состояние работы кондиционера непосредственно перед аварийным отключением питания, а затем, при возобновлении подачи питания, автоматически возобновляет работу, с теми же режимами, что и до отключения.
- Следующие установки будут отменены:
 - Установки таймера
 - Работа в режиме HIGH POWER (высокой мощности)

ПРИМЕЧАНИЕ

- Функция перезапуска включена, когда кондиционер отгружается с завода. Проконсультируйтесь у Вашего дилера, если эту функцию следует отменить.
- При сбое подачи энергии установленное значение таймера отменяется. Когда подача энергии возобновится, переустановите таймер.

Советы по эффективной эксплуатации

- Для удобства и эффективности пользования прибором пожалуйста соблюдайте следующие рекомендации.

<p>Устанавливайте подходящую температуру в помещении. Чрезмерно высокая или низкая температуры наносят вред вашему здоровью и впустую расходуют электроэнергию.</p>	<p>Регулярно чистите фильтр воздуха. Засоренный фильтр блокирует воздушный поток и снижает эффективность работы кондиционера.</p>	<p>Избегайте прямых солнечных лучей и сквозняков. В режиме охлаждения защищайтесь от прямых солнечных лучей, закрывая занавески и оконные жалюзи. Держите закрытыми окна и двери, за исключением ситуаций проветривания.</p>
<p>Правильно регулируйте направление воздушного потока. Для обеспечения постоянной температуры в помещении регулируйте направление воздушного потока по вертикали и горизонтали.</p>	<p>Включайте прибор только по мере необходимости. Правильно используйте таймер для работы прибора в нужное время.</p>	<p>При работе режима охлаждения держите источники тепла подальше. По возможности держите источники тепла вне помещения.</p>

Выбор воздуховыпускного канала

- Кнопка AIR SELECTION переключает режим выпуска воздуха через верхнее и нижнее воздуховыпускные отверстия одновременно, или только через верхнее. Не функционирует, если кондиционер отключен.

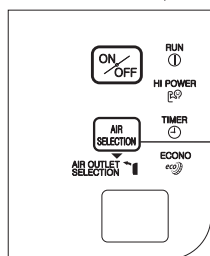
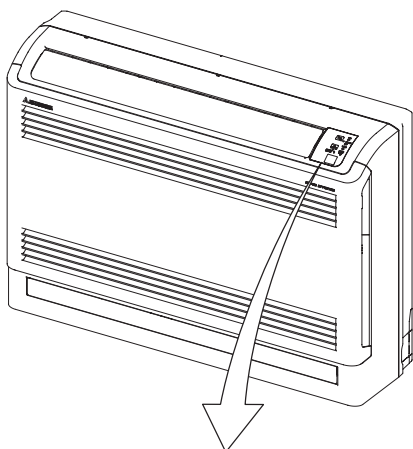

1

Нажмите кнопку ON/OFF на пульте дистанционного управления.

2

Нажмите кнопку AIR SELECTION на панели управления прибора.

При каждом нажатии на кнопку AIR SELECTION происходит переключение режима выпуска воздуха через верхнее и нижнее воздуховыпускные отверстия одновременно, или только через верхнее.

Если выбрана работа только верхнего выпускного отверстия, то на дисплее прибора индикатор AIR OUTLET SELECTION загорается зеленым светом.

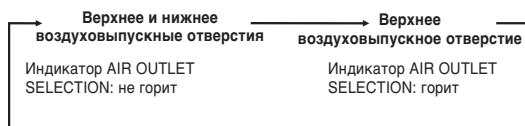

Автоматический выбор выхода для воздуха

Операции COOL, DRY (охлаждение, осушка)

Когда в режиме охлаждения или осушки выбрано как нижнее, так и верхнее выходное отверстие, оба отверстия будут работать в течение шестидесяти минут после запуска или до тех пор, пока температура в помещении не опустится ниже установленного значения. После этого будет действовать только верхнее отверстие. Это состояние будет поддерживаться до выключения электропитания.

В случае, когда в режиме автоматического выбора скорости вентилятора задействованы оба отверстия, верхнее отверстие будет работать в течение первых десяти минут после запуска или до тех пор, пока температура в помещении не приблизится к установленному значению. Затем будут работать оба выхода для воздуха для распределения потоков воздуха с комфортной температурой по всему помещению.

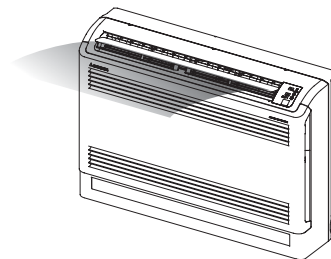

Операция HEAT (отопление)

В случае, когда в режиме автоматического выбора скорости вентилятора задействовано и нижнее, и верхнее отверстия, нижнее отверстие будет работать в течение первых двадцати минут после запуска или до тех пор, пока температура в помещении не приблизится к установленному значению. После этого воздух будет распределяться через оба отверстия. Это состояние будет поддерживаться до выключения электропитания.

Автоматическая регулировка направления потока из нижнего отверстия предотвращает перемешивание теплого воздуха и сохраняет оптимальный уровень комфорта на уровне пола.

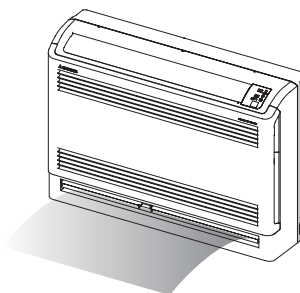

Уход за прибором

Как открывать и закрывать панель воздухоприемника

Открытие

Поставив пальцы в углубления по обеим сторонам панели, потяните ее на себя таким образом, чтобы она открылась под углом приблизительно в 15 градусов.

Закрывание

Равномерно нажимайте на панель с обеих сторон, а затем слегка нажмите по центру панели.

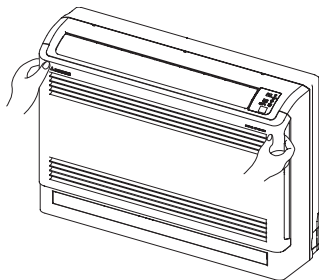

Снятие, установка панели воздухоприемника

Снятие

При снятии панели воздухоприемника для внутренней очистки или других целей, откройте ее, снимите шнурок, после чего потяните панель на себя.

Установка

Закрепите верхний край панели воздухоприемника путем легкого нажатия на нее, завяжите шнурок, как показано на рисунке, затем закройте панель.

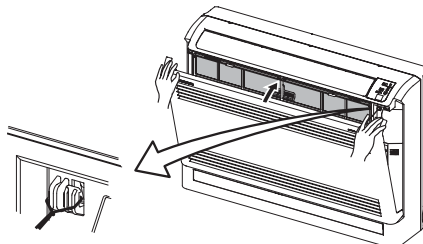

⚠ ОСТОРОЖНО

- Не роняйте панель воздухоприемника.

Перед чисткой

Выключите питание.



- Не допускайте попадания воды.

Опасность поражения электротоком.

Протирайте прибор мягкой сухой тряпочкой.



- Не прикасайтесь к алюминиевым пластинам радиатора теплообменника.
- Устойчиво расположитесь на стремянке или другом неподвижном предмете во время удаления приточной панели и фильтра.

Запрещается использовать следующие вещества:

- Горячая вода (40°C или выше)
Она может вызвать деформацию прибора или его обесцвечивание.
- Бензин, растворитель, эфир или полировочные средства и т.д.
Их использование может деформировать прибор или оставить на нем царапины.

Чистка прибора

- Протирайте прибор мягкой, сухой тряпочкой или используйте пылесос.
- Если прибор сильно загрязнен, протрите его тряпочкой, смоченной в теплой воде.

Во время рабочего сезона

Чистка фильтра воздуха

Стандартная периодичность - один раз в две недели

1 Снимите фильтр воздуха

- Потянув на себя, поднимите панель воздухоприемника.
- Осторожно возьмитесь за ручки по обеим сторонам, и, немного приподняв, снимите панель, потянув ее на себя.

⚠ ОСТОРОЖНО

- Не роняйте панель воздухоприемника.

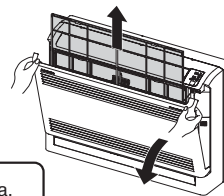

2 Чистка

Если фильтр сильно загрязнен, промойте его теплой водой (прибл. 30°C) и тщательно просушите.

⚠ ОСТОРОЖНО

- Запрещается промывать фильтр кипятком.
- Запрещается сушить фильтр над открытым огнем.
- Снимайте фильтр осторожно.

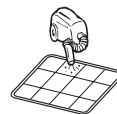

3 Установите фильтр воздуха на место

- Крепко удерживая фильтр с обеих сторон, как показано на рисунке справа, вставьте его до упора.
- Закройте панель воздухоприемника.

⚠ ОСТОРОЖНО

- Эксплуатация кондиционера без установленных воздушных фильтров приведет к быстрому загрязнению прибора и его повреждению.

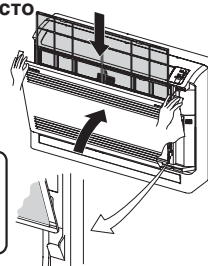

Очистка воздушной приточной панели

- Удаление, установка воздушной приточной панели.
- Протирайте прибор мягкой, сухой тряпочкой или используйте пылесос.

⚠ ОСТОРОЖНО

- Не мойте панель водой.

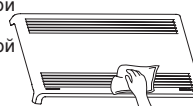

ПРИМЕЧАНИЕ

Засорение воздушного фильтра пылью и т.д. отрицательно влияет на работу прибора в режимах охлаждения/отопления, и при этом повышается уровень шума. Загрязнение может также привести к излишнему потреблению электроэнергии. Пожалуйста регулярно чистите фильтр воздуха.

В конце сезона

- 1** Включите вентилятор на 2-3 часа.
Просушите внутренние детали прибора.
- 2** Остановите устройство и отключите питание.
Когда устройство не выполняет какие-либо операции, оно потребляет приблизительно 2 Вт. Отключение питания поможет сэкономить электроэнергию и снизить затраты.
- 3** Прочистите фильтры воздуха и установите их на место.
- 4** Прочистите внутренний и наружный приборы.
- 5** Извлеките батарейки из пульта дистанционного управления.

В начале сезона

- 1** Убедитесь в том, что провод заземления не оборван и не отключен.
- 2** Убедитесь в отсутствии коррозии или ржавчины на монтажном основании наружного модуля.
- 3** Убедитесь в отсутствии предметов, которые могут препятствовать движению воздушного потока в области входных и выходных воздушных отверстий на внутреннем и наружном модуле.
- 4** Убедитесь в том, что фильтры воздуха прочищены.
- 5** Включите питание.
- 6** Вставьте батарейки в пульт дистанционного управления.

Установка, осмотр и замена фильтра очистки воздуха

1. Откройте приточную панель и выньте воздушные фильтры.  Стр. 282
2. Выньте крепления вместе с установленным в них фильтром очистки воздуха из кондиционера.

3. Извлеките фотокаталитический моющийся дезодорирующий фильтр (оранжевого цвета) из оправы и осмотрите его. Периодически удаляйте пыль и грязь с фотокаталитического моющегося дезодорирующего фильтра. Если фотокаталитический моющийся дезодорирующий фильтр, его можно промыть водой. Но, так как фильтр очень хрупкий, промывайте его только установленным в оправу, чтобы избежать повреждений. После промывки высушите фильтр под солнечным светом. Дезодорирующий эффект фильтра восстанавливается под воздействием солнечного света.

Извлеките натуральный энзимный фильтр (зеленого цвета) из оправы и осмотрите его. Для очистки натуральный энзимный фильтр от пыли и грязи используйте пылесос. Замените ферментный фильтр, если его невозможно очистить, или если он использовался больше года. (натуральный энзимный фильтр необходимо заменять не реже 1 раза в год. Тем не менее, время необходимой замены может отличаться в зависимости от условий эксплуатации фильтра.)

(Не выбрасывайте оправы фильтров. Они должны использоваться снова).

4. Установите фильтр очистки воздуха в крепления и поместите крепления в кондиционер.

ПРИМЕЧАНИЕ

- натуральный энзимный фильтр и фотокаталитический моющийся дезодорирующий фильтр можно устанавливать как на верхней, так и на нижней стороне кондиционера.
- натуральный энзимный фильтр необходимо устанавливать зеленой стороной вперед.

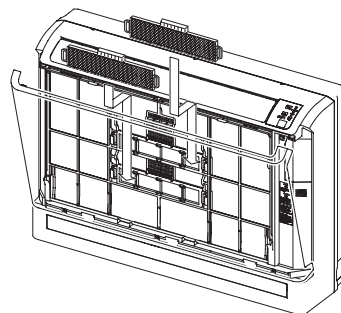

5. Установите воздушные фильтры и закройте приточную панель.  Стр. 282

⚠ ОСТОРОЖНО

- Не подвергайте натуральный энзимный фильтр воздействию прямого солнечного света длительное время. Бактериолитический эффект может быть утрачен.
- При установке воздухоочистительного фильтра во внутренний модуль, соблюдайте осторожность, чтобы не травмировать руки о теплообменник.

Для получения нового фильтра очистки воздуха обратитесь к Вашему дилеру.

Элемент	Функция	Цвет
Фотокаталитический моющийся дезодорирующий фильтр	Источники неприятных запахов уничтожаются на фильтре в результате дезодорирующего эффекта.	Оранжевый
натуральный энзимный фильтр	При помощи энзимов уничтожаются плесень и бактерии на фильтре, и воздух в комнате остается чистым.	Зеленый

Советы по установке кондиционера

Подходящее место для установки

- Не ставьте перед внутренним модулем какие-либо препятствия, которые могут воспрепятствовать нормальной вентиляции и работе кондиционера.
- Не устанавливайте устройство в следующих местах:
 - В местах, где существует опасность утечки воспламеняющихся газов.
 - В местах значительного разбрызгивания масла.
- Где возможны поломки, связанные с установкой прибора рядом с минеральным источником, генерирующим серноокислые газы или на морском курорте, подверженном воздействию морских ветров. Проконсультируйтесь у Вашего дилера.
- Кондиционер воздуха и пульт дистанционного управления должны находиться на расстоянии как минимум 1 м от телевизора или радиоприемника.
- Проводите дренаж жидкости, полученной в результате осушения воздуха, из внутреннего прибора в месте, где влага отводится полностью.

Следите за уровнем рабочего шума!

- При установке прибора следите за тем, чтобы место установки смогло выдержать вес прибора и не увеличивало уровень рабочего шума или вибрации. Если существует вероятность того, что вибрация может передаваться по дому, закрепите устройство с помощью виброзащитных прокладок, устанавливаемых между устройством и монтажными деталями.
- Выберите такое место, где холодный или теплый воздух, или шум из внутреннего и наружного модуля не мешают вашим соседям.
- Не оставляйте никаких препятствий рядом с входным и выходным воздушным отверстием внутреннего прибора. Это может привести к неправильному функционированию кондиционера и увеличению уровня рабочего шума.
- Если вы услышите необычный шум во время работы прибора, обратитесь к Вашему дилеру.

Проверки и уход за прибором

- В зависимости от условия эксплуатации внутренние части кондиционера могут загрязниться через несколько лет работы. Загрязнение снижает эффективность работы устройства. В дополнение к обычной чистке рекомендуется проводить проверки и техническое обслуживание. (долговечность исправного кондиционера увеличивается)
- Для проведения проверок и технического обслуживания обратитесь к Вашему дилеру или дистрибьютору. (За предоставление этих услуг взимается плата).
 - Мы рекомендуем проводить проверки и техническое обслуживание вне рабочего сезона.
 - Если шнур питания данного прибора поврежден, его замена должна производиться ремонтной организацией, назначенной заводом-изготовителем, так как в данном случае необходим специальный инструмент.

Возможные неисправности и способы их устранения

Перед тем, как вызвать сервисную службу, пожалуйста, произведите следующие проверки.

Кондиционер не работает.

Возможно, выключен выключатель питания?



Установлен ли таймер в положение "ON"?



Возможно, произошло отключение электроснабжения или перегорел предохранитель?



Если кондиционер воздуха не работает должным образом после того, как Вы произвели указанные слева проверки, или если у Вас остаются сомнения после ознакомления с информацией на странице 285, или если присутствуют симптомы, описанные на странице 286, отключите питание и обратитесь к своему дилеру.

Слабое охлаждение или отопление

Установили ли Вы термостат на подходящую температуру?

подходящая температура



Чист ли фильтр воздуха? (Не засорен?)

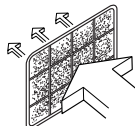

Возможно, Вы забыли закрыть двери или окна?

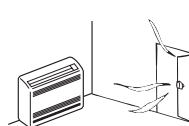

Слабое охлаждение

Возможно в помещении проникают прямые солнечные лучи?

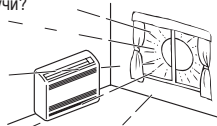

Возможно, в помещении работает источник тепла?

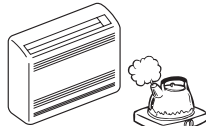



Возможно, в помещении слишком много людей?



В этом кондиционере используется альтернативный хладагент (R410A). Когда вы обращаетесь к вашему дилеру для проведения обслуживания или осмотра, обязательно объясните причину своего обращения.

Примечание

<p>Устройство не удается запустить сразу же после его остановки.</p> <p>(Горит лампочка RUN)</p> 	<p>Перезапуск заблокирован на 3 минуты после того, как вы остановили работу устройства для его защиты.</p>  <p>Трехминутный таймер защиты в микрокомпьютере автоматически запустит устройство.</p>
<p>При запуске режима HEATING (отопление) отсутствует воздушный поток.</p> <p>Лампочка RUN медленно мигает (1,5 сек. ВКЛ, 0,5 сек. ВЫКЛ.)</p>	<p>Выход воздуха остановлен с тем, чтобы предотвратить выдувание холодного воздуха до того момента, пока не прогреется теплообменник. (от 2 до 5 минут) (программа HOT KEEP (поддержание температуры обогрева))</p>
<p>Воздух не поступает в течение 5-15 минут или не нагревается при работе режима HEATING (отопление).</p> <p>Лампочка RUN медленно мигает (1,5 сек. ВКЛ, 0,5 сек. ВЫКЛ.)</p>	<p>При низкой уличной температуре и высокой влажности прибор иногда автоматически выполняет операцию размораживания. Пожалуйста подождите. В процессе размораживания из наружного прибора иногда капает вода или выходит пар.</p>
<p>При запуске режима DRY (высушивание) отсутствует воздушный поток.</p> <p>(Лампочка RUN горит)</p>	<p>Вентилятор внутреннего прибора может останавливаться для предотвращения повторного испарения извлеченной влаги и для сбережения электроэнергии.</p>
<p>В режиме охлаждения COOL из прибора выходит пар.</p>	<p>Это может происходить при очень высокой комнатной температуре и влажности в помещении. Выход пара прекращается при снижении температуры и уровня влажности.</p>
<p>Можно почувствовать запах.</p>	<p>Воздух, выдуваемый во время работы кондиционера, может пахнуть. Это вызвано попаданием в прибор табачного дыма или косметических средств.</p>
<p>Слышен слабый булькающий звук.</p> 	<p>Этот звук вызван циркулированием хладагента внутри прибора.</p>
<p>Слышно слабое потрескивание.</p>	<p>Оно вызвано тепловым расширением или сжатием.</p>
<p>Вы слышите шипенье или щелкающий звук.</p>	<p>Это является следствием работы клапана управления хладагента или электрических компонентов.</p>
<p>После перерыва в подаче электропитания и его возобновления устройство не запускается.</p>	<p>Если функция автоматического перезапуска не настроена, устройство не перезапустится. Для перезапуска кондиционера воспользуйтесь пультом дистанционного управления.</p>
<p>Не принимаются сигналы с пульта дистанционного управления.</p>	<p>Сигналы с пульта дистанционного управления могут не приниматься в случае, если приемник сигналов на кондиционере попал в зону воздействия прямых солнечных лучей или иного яркого источника света. В этом случае уберите солнечное освещение или ослабьте источник иного освещения.</p>
<p>На выдувных решетках прибора возможно образование влаги.</p>	<p>Если в условиях высокой влажности прибор долгое время не эксплуатировался, на выдувных решетках возможно образование влаги и капание воды.</p>
<p>Из внешнего блока слышится свистящий шум.</p>	<p>Шум говорит об увеличении или уменьшении скорости вращения компрессора.</p>
<p>Вентилятор не может остановиться сразу же после остановки прибора.</p>	<p>Вентилятор внутреннего прибора : Вентилятор не будет останавливаться после 2 часов, если установлена операция очистки (CLEAN). Вентилятор внешнего прибора : Для защиты прибора вентилятор не будет останавливаться в течение приблизительно 1 минуты.</p>
<p>Лампочка RUN будет продолжать гореть, несмотря на то, что работа была остановлена.</p>	<p>Индикатор RUN горит во время выполнения операции очистки (CLEAN). После окончания операции очистки (CLEAN) индикатор погаснет.</p>
<p>Иногда при включении кондиционера в течение непродолжительного времени слышится шипение.</p>	<p>Это связано с прекращением работы другого внутреннего блока.</p>

Обратитесь к своему дилеру

■ Незамедлительно выключите выключатель питания и обратитесь с Вашему дилеру в любой из нижеописанных ситуаций:

<p>Постоянно перегорает предохранитель или выключатель.</p> 	<p>Оболочка кабеля потрескалась. Кабель питания сильно нагревается.</p> <p style="text-align: center;">⚠ ОСТОРОЖНО</p> <p>Если повредился шнур питания, во избежание несчастного случая обратитесь к Вашему дилеру или квалифицированному инженеру, чтобы заменить шнур.</p>	
<p>Начинаются неполадки в работе телевизора, радиоприемника или иного оборудования.</p> 	<p>Выключатель не включается должным образом.</p> 	<p>Во время работы слышен странный шум.</p> 
<p>Если через отверстия для входа/выхода воздуха попал посторонний предмет и вывел из строя заслоночный механизм, обратитесь к дилеру.</p>	<p>Лампочки RUN (работа) и TIMER (таймер) на дисплее устройства быстро мигают (0,5 сек. ON (вкл) и 0,5 сек. OFF (выкл)) и не работают.</p>	
<p>Если наблюдается ненормальная работа устройства, немедленно отключите питание и снова включите его через 3 минуты. Устройство продолжает работать ненормально даже после его перезапуска с помощью кнопки ON/OFF (вкл/выкл) на пульте дистанционного управления.</p>		

О многосоставном кондиционере воздуха

Совместная работа

- Кондиционеры воздуха не могут одновременно работать в различных режимах, например, один прибор - в режиме Охлаждения ("Cool"), а другой прибор - в режиме Отопления ("Heat").
- При работе в различных режимах тот кондиционер воздуха, который включился в режим первым, получит приоритет, что означает, что другой кондиционер воздуха, включившийся позднее, будет работать в режиме вентиляции.
- В тех случаях, когда Вам необходимо предоставить приоритет кондиционеру, включенному позднее, Вам необходимо либо остановить кондиционер, имеющий приоритет в данный момент, либо сделать так, чтобы режим работы приоритетного кондиционера совпадал с режимом работы кондиционера, включенного позднее.
- Если другие внутренние устройства работают в разных режимах, индикатор RUN горит.



Автоматический режим

- Когда переключатель режимов на пульте дистанционного управления установлен на автоматический режим ("Auto"), кондиционер воздуха автоматически выбирает Охлаждение ("Cool"), Сушку ("Dry") или Сушку ("Heat") в момент запуска в зависимости от температуры в помещении.
- Во время совместной работы нескольких приборов кондиционера воздуха режимы работы могут автоматически изменяться, реагируя на температуру в различных помещениях; в результате это приведет к остановке наружного прибора. В таком случае необходимо использовать режим ОХЛАЖДЕНИЯ (COOL) или ОТОПЛЕНИЯ (HEAT) вместо АВТОМАТИЧЕСКОГО (AUTO) режима. (Это касается только тех ситуаций, когда используется более, чем один кондиционер воздуха.)

Операция регенерации хладагента (масляного)

- Если все внутренние приборы не работают в один и тот же продолжительный период времени, производительность охлаждения или обогрева может быть временно снижена. Это происходит вследствие выполнения процесса регенерации хладагента (масляного) в неработающих внутренних приборах. В это время может быть слышен звук потока хладагента в остановленных внутренних приборах.

Функция самодиагностики

■ Мы стремимся к постоянному совершенствованию изделий путем установки индикаторов, указывающих на появление каждой из описанных ниже неисправностей:

Лампочка RUN		Описание неисправности	Причина
Горит лампочка TIMER	Мигает 1-раз	Ошибка датчика 1 теплообменника	<ul style="list-style-type: none"> Порван провод датчика 1 теплообменника, плохо подключен разъем
	Мигает 2-раза	Ошибка датчика температуры в помещении	<ul style="list-style-type: none"> Обрыв провода датчика температуры в помещении, плохой контакт в соединении
	Мигает 3-раз	Ошибка датчика 3 теплообменника	<ul style="list-style-type: none"> Порван провод датчика 3 теплообменника, плохо подключен разъем
	Мигает 5-раз	Ошибка напряжения активного фильтра	<ul style="list-style-type: none"> Подается неверное питание
	Мигает 6-раз	Ошибка двигателя внутреннего вентилятора	<ul style="list-style-type: none"> Неисправен двигатель вентилятора, плохой контакт в соединении
	Мигает 7-раз	Недостаточное количество хладагента Рабочий клапан закрыт Ошибка датчика 1 теплообменника	<ul style="list-style-type: none"> Недостаточное количество хладагента, утечка Рабочий клапан закрыт Порван провод датчика 1 теплообменника, плохо подключен разъем

Лампочка TIMER		Описание неисправности	Причина
Лампочка RUN продолжает мигать	Мигает 1-раз	Ошибка датчика наружной температуры	<ul style="list-style-type: none"> Обрыв провода датчика наружной температуры, плохой контакт в соединении
	Мигает 2-раза	Ошибка датчика жидкостной трубы наружного теплообменника	<ul style="list-style-type: none"> Обрыв провода датчика жидкостной трубы теплообменника, плохой контакт в соединении
	Мигает 4-раза	Ошибка датчика нагнетательного трубопровода	<ul style="list-style-type: none"> Поврежден провод датчика нагнетательного трубопровода. Слабый контакт соединителя
	Мигает 5-раза	Сбой датчика всасывающей трубки	<ul style="list-style-type: none"> Порван провод датчика всасывающей трубки, плохо подключен разъем

Горит лампочка RUN	Мигает 1-раз	Отсутствие тока	<ul style="list-style-type: none"> Блокировка компрессора, размыкание фазы на выходе компрессора, короткое замыкание транзистора в сети питания, закрывание рабочего клапана
	Мигает 2-раза	Неисправность наружного блока	<ul style="list-style-type: none"> Неисправен транзистор в сети питания, неисправна магистраль компрессора Обрыв провода датчика выпускной трубы, плохой контакт в соединении Засорение компрессора
	Мигает 3-раза	Чрезмерный ток	<ul style="list-style-type: none"> Перегрузка, избыток хладагента в системе
	Мигает 4-раза	Ошибка транзистора	<ul style="list-style-type: none"> Транзистор поврежден
	Мигает 5-раз	Перегрев компрессора	<ul style="list-style-type: none"> Недостаток хладагента, неисправный датчик выпускной трубы, закрыт рабочий клапан
	Мигает 6-раз	Ошибка передачи сигнала	<ul style="list-style-type: none"> Неисправность в системе электропитания. Обрыв сигнального провода, неисправность платы внутреннего/наружного блока
	Мигает 7-раз	Ошибка двигателя внешнего вентилятора	<ul style="list-style-type: none"> Дефектный двигатель вентилятора, плохое соединение разъема
	Продолжает мигать	Защита системы охлаждения от высокого давления	<ul style="list-style-type: none"> Избыток газа, короткое замыкание наружного модуля

Лампочка RUN мигает два раза	Мигает 2-раз	Заблокирован ротор	<ul style="list-style-type: none"> Неисправен компрессор Размыкание фазы компрессора Неисправны платы наружного блока
------------------------------	--------------	--------------------	--

Лампочка RUN мигает 7-раз	Мигает 1-раз	Рабочий клапан закрыт	<ul style="list-style-type: none"> Рабочий клапан закрыт
---------------------------	--------------	-----------------------	---



MITSUBISHI HEAVY INDUSTRIES, LTD.

AIR-CONDITIONING & REFRIGERATION DIVISION

3-1, Asahi, Nishibiwajima-cho, Kiyosu, Aichi, 452-8561, Japan
<http://www.mhi.co.jp>

MITSUBISHI HEAVY INDUSTRIES AIR-CONDITIONING EUROPE, LTD.

7 Roundwood Avenue, Stockley Park, Uxbridge, Middlesex, UB11 1AX, United Kingdom
Tel : +44-20-7025-2750
Fax: +44-20-7025-2751
<http://www.mhiae.com>

MITSUBISHI HEAVY INDUSTRIES AIR-CONDITIONERS AUSTRALIA, PTY. LTD.

9C Commercial Road Kingsgrove NSW 2208 PO BOX 318 Kingsgrove NSW 1480
Tel : +61-2-8571-7977
Fax: +61-2-8571-7992
<http://www.mhiae.com.au>